

**CATÁLOGO  
GENERAL DE  
PROTECCIÓN  
COVID-19**

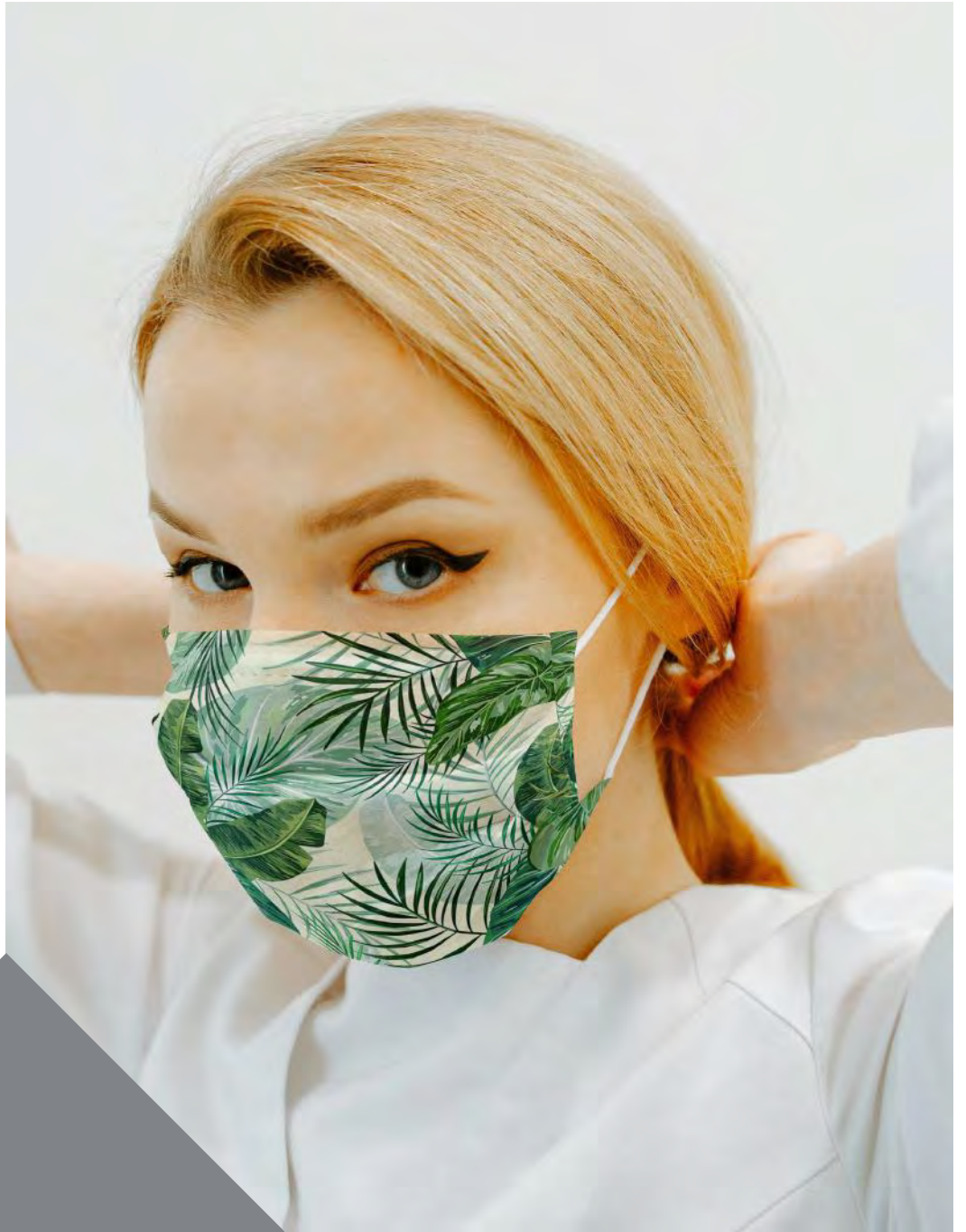

**MASCARILLAS**



## MASCARILLA 3 CAPAS DESECHABLE BFE>95%

1 A 499	500 A 1999	2000 A 4999	+ 5000
0,84 €	0,77 €	0,71 €	0,65 €

Pack 10 Unidades / Caja 50 Unidades

**\*\* Entrega Inmediata**

### Mascarillas

Foto	Descripción	Peso (g)	50	100	250	500	1000	2500	5000	10000	20000
	MASC: Mascarilla facial desechable, tamaño adulto (175x95 mm), 3 capas, con orejeras elásticas. No incluye embolsado individual. Sin marcaje.	5									
			2,625 €	1,729 €	1,193 €	1,013 €	0,831 €	0,772 €	0,745 €	0,685 €	0,651 €

Plazo de fabricación: 3-4 semanas aprox. Portes GRATUITOS.

\* Estas mascarillas son para uso civil.

Gastos técnicos

Opciones

Muestra: 20€

### KN95 PROTECTIVE MASKS



## MASCARILLA KN95 FFP2.

1 A 499	500 A 1999	2000 A 4999	+ 5000
3,85 €	3,56 €	3,31 €	3,11 €

Pack 20 Unidades / Caja 60 Unidades

**\*\* Entrega Inmediata**

### Mascarillas FFP2

Foto	Descripción	Peso (g)	60	100	260	500	1000	2500	5000	10000	20000
	FFP2: Mascarillas FFP2, tamaño adulto (175x95 mm), 4 capas, con orejeras elásticas. Embolsado individual. Sin marcaje.	18									
			4,891 €	3,852 €	3,279 €	3,085 €	2,971 €	2,844 €	2,621 €	2,380 €	2,268 €

Plazo de fabricación: 3-4 semanas aprox. Portes GRATUITOS.

\* Estas mascarillas son para uso civil.

Gastos técnicos

Opciones

Muestra: 20€



**Guarda-mascarilla 1**



**Guarda-mascarilla 2**



**Guarda-mascarilla 3**



**Guarda-mascarilla 4**



**Guarda-mascarilla 5**



**Guarda-mascarilla 6**

**Modelo 1:** funda vinilo sencilla para 1 mascarilla, con cierre de velcro (opcional).

**Modelo 2:** funda vinilo con solapa para 1 mascarilla, con cierre de velcro (opcional).

**Modelo 3:** funda vinilo con solapa doble, para 2 mascarillas, con cierre de velcro (opcional). El bolsillo grande es para la mascarilla nueva, que queda protegida por la solapa y el bolsillo de delante es para mascarilla en uso. Ideal para guardar la mascarilla después de usarla en el transporte público, hacer la compra o salir del trabajo. Creemos que esta funda tiene mucho potencial y futuro.

**Modelo 4:** funda de polipropileno para 1 mascarilla. Pesamos que ésta es la mejor. Es simple, no se toca prácticamente la mascarilla, solo doblarla, cierra fácil con la goma de la mascarilla, no se cae... es la opción con mayor proyección.

**Modelo 5:** otra opción en polipropileno. Los que nos conozcan, verán que se trata de nuestra funda de posavasos que lleva 25 años en catálogo y ahora le damos otra utilidad. Muy práctica, caben todos los modelos y no se manipula la mascarilla más que doblarla.

**Modelo 6:** funda alternativa en polipropileno. Se dobla en dos tiempos para proteger la mascarilla. Cada vez que la uso me parece que estoy enrollando un cigarrillo con hebra de tabaco y papel, grande claro. Queda bien al final.

Todos los modelos se pueden hacer en material de color, transparente y 20 colores de vinilo y 12 colores de polipropileno. Todas se pueden servir sin impresión o impresas, desde 1 color a cuatricromía.

MODELO 1	100	200	300	500-1000	1001-2000	2001-3000
Funda de vinilo sencilla, para 1 mascarilla, uñero central en base, hendido especial en bolsillo y exterior para un mejor doblado. Sin impresión. Sin cierre velcro.	0,78 €	0,73 €	0,66 €	0,59 €	0,57 €	0,54 €
La impresión a 1 color 1 posición	0,15 €	0,14 €	0,13 €	0,12 €	0,11 €	0,11 €
MODELO 2	100	200	300	500-1000	1001-2000	2001-3000
Funda de vinilo con solapa, para 1 mascarilla, uñero central en base, hendido especial en bolsillo y exterior para un mejor doblado. Sin impresión. Sin cierre velcro.	1,02 €	0,95 €	0,86 €	0,78 €	0,74 €	0,71 €
La impresión a 1 color 1 posición	0,19 €	0,17 €	0,16 €	0,14 €	0,13 €	0,13 €
MODELO 3	100	200	300	500-1000	1001-2000	2001-3000
Funda de vinilo doble, con solapa, para 2 mascarillas, uñero central en base, hendido especial en bolsillo y exterior para un mejor doblado. Sin impresión. Sin cierre velcro.	1,29 €	1,21 €	1,10 €	0,99 €	0,94 €	0,90 €
La impresión a 1 color 1 posición	0,19 €	0,17 €	0,16 €	0,14 €	0,13 €	0,13 €
	100	200	300	500-1000	1001-2000	2001-3000
En los tres modelos 1, 2 y 3 se puede poner un cierre velcro lo que aumenta en €/u.	0,19 €	0,18 €	0,16 €	0,15 €	0,14 €	0,13 €
MODELO 4	100	200	300	500-1000	1001-2000	2001-3000
Funda de polipropileno 0,5 mm de espesor, para 1 mascarilla, modelo sencillo, tamaño cerrada 10,5 x 10 cm. Sin impresión.	0,46 €	0,43 €	0,39 €	0,35 €	0,33 €	0,32 €
La impresión a 1 color 1 posición	0,15 €	0,14 €	0,12 €	0,11 €	0,11 €	0,10 €
MODELO 5	100	200	300	500-1000	1001-2000	2001-3000
Funda cajita, de polipropileno 0,5 mm tamaño 11 x 11 x 0,5 mm capacidad 1-2 y hasta 3 mascarillas. Sin impresión.	0,73 €	0,68 €	0,62 €	0,56 €	0,53 €	0,51 €
La impresión a 1 color 1 posición	0,19 €	0,17 €	0,16 €	0,14 €	0,13 €	0,13 €
MODELO 6	100	200	300	500-1000	1001-2000	2001-3000
Funda de polipropileno 0,5 mm de espesor, para 1 mascarilla, modelo W, tamaño cerrada 6,5 x 10 cm. Sin impresión.	0,57 €	0,54 €	0,49 €	0,44 €	0,42 €	0,40 €
La impresión a 1 color 1 posición	0,19 €	0,17 €	0,16 €	0,14 €	0,13 €	0,13 €

A TODOS LOS MARCAJES HAY QUE AÑADIRLES 45€ POR CLICHÉ

LOS PRECIOS NO INCLUYEN LOS GASTOS DE MAQUETACIÓN GRÁFICA

El material en los modelos de vinilo soldado, puede ser de 18 colores distintos, incluso transparente o translúcidos.

En los modelos de polipropileno, puede ser en 9 colores distintos, incluso transparente o translúcidos.

En los seis modelos la cantidad mínima (con o sin impresión) son 500/u.

Para cantidades menores hay unos incrementos contemplados en la tarifa general, para 300 - 200 y 100/u.





## MASCARILLA 3 CAPAS REUTILIZABLE >95%

Capa exterior de poliéster y dos capas interiores de entretela termo-fusible.

Homologación Europea y nueva ley del gobierno.

### Lisas (Colores)

MARINO, NEGRO, BLANCO

DE 50 A 499	DE 500 A 999	DE 1000 A 4999	DE 5000 A 9999	MAS DE 10000
5,46 €	4,14 €	3,52 €	3,10 €	2,69 €



**\*\* Entrega DE 10 A 15 DÍAS**

ROJO, MORADO, AMARILLO, CELESTE, NARANJA, ROSA, VERDE, GRANATE, AMARILLO Fluor, NARANJA Fluor, VERDE Fluor, CORAL Fluor.

500	1000	5000	10000
4,14 €	3,52 €	3,10 €	2,69 €



**\*\* Entrega DE 15 A 20 DÍAS**

### Personalizadas

500	1000	5000	10000
4,47 €	3,69 €	3,27 €	2,86 €



**\*\* Entrega DE 20 A 30 DÍAS**



Mascarillas Personalizadas el precio no incluye maquetación y/o cliché

# MASCARILLA PROTECTORA REUTILIZABLE MODELO 3

Tejido con buena eficacia de filtrado bajo TEST ITEL CE-11343. Producto no sanitario

**CERTIFICACIÓN DE TEJIDO BASADA EN LA UNE-0065 CEE/93/42**



DOBLE CAPA 1+1 DE TEJIDO POLIÉSTER.

CAPA EXTERIOR 100% POLIÉSTER TRANSPIRABLE, HIDROFUGO Y ANTIBACTERIANO DE 110 GRAMOS.

CAPA INTERIOR 100% POLIÉSTER TRANSPIRABLE DE 140 GRAMOS.

MASCARILLA PROTECTORA REUTILIZABLE. PRODUCTO PROTECTOR. NO ES UN EPI (EQUIPO DE PROTECCIÓN INDIVIDUAL) NI UN PS (PRODUCTO SANITARIO).

DISPONIBLE EN VARIAS MEDIDAS (VER TABLA).

BUENA SUJECCIÓN GRACIAS A LOS ELASTICOS QUE RODEAN LA CABEZA.

LA GOMA ELASTICA PUEDE SERVIRSE EN COLOR BLANCO O NEGRO DEPENDIENDO DE LA DISPONIBILIDAD.

AJUSTABLE GRACIAS A SU CONFECCIÓN EN NARIZ Y BARBILLA.

TEJIDO AGRADABLE Y CÓMODO, LIGERO Y TRANSPIRABLE.

PEDIDO MINIMO DE 100 UD Y PRESENTADO EN PACKS DE 25 UD.

**\*\* Entrega 5/7 días hábiles**



Bies disponible en los siguientes colores:

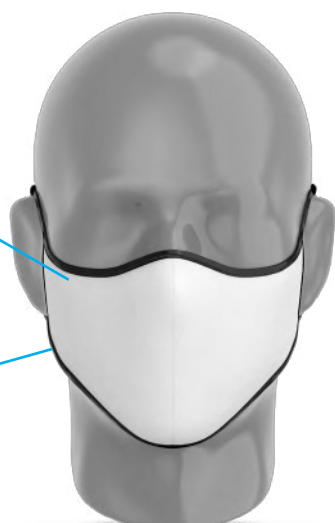

PERSONALIZACIÓN COMPLETA

TU LOGO AQUÍ

**\*\* Entrega 10 días hábiles**

DIMENSIONES		
TALLA	ALTO (cm)	ANCHO (cm)
ADULTO	14	28
12 AÑOS	14	25
8 AÑOS	13	23
4 AÑOS	11	22

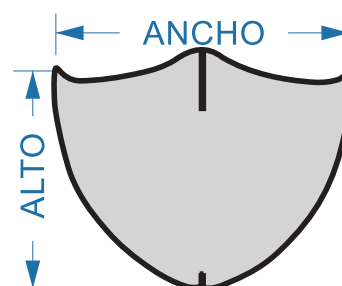

MODELO 3 (COGIDA ATRÁS)	TAMAÑOS:	100/249	250/499	500/999	1000/2499	2500/4999	+ 5000
LISA CON BIES EN: NEGRO, ROJO, VERDE, .....	ADULTO: 14X28 /12 AÑOS: 14X25	4,00 €	3,59 €	3,28 €	2,83 €	2,56 €	2,31 €
TALLAS: ADULTO /12 AÑOS /8 AÑOS /4 AÑOS	8 AÑOS: 13X23 /4 AÑOS: 11X22						
FULL PRINT	MISMAS MEDIDAS LISA	4,42 €	3,99 €	3,67 €	3,35 €	2,98 €	2,72 €

Mascarillas Personalizadas el precio no incluye maquetación y/o cliché

FICHA TECNICA DEL TEJIDO 100% POLIÉSTER MASCARILLA PROTECTORA REUTILIZABLE  
 MODELO 3

TEJIDOS REBÉS

BARCELONA  
 SINCE 1955



Artículo/Article		MICROFIBRA 86 TECNOSANI		MASK FFP2 (test itel CE-11343)	
REUSABLE (>25 washes)		MADE IN SPAIN		TESTED (ACCORDING UNE-EN14683 and UNE-0065 CEE/93/42)	
<b>ANÁLISIS FÍSICO / PHYSICAL ANALYSIS</b>					
CARACTERÍSTICAS		RESULTADOS / RESULTS		VALORES / VALUES	
Nº de Hilo/Thread Count		Urdimbre / Warp	75D		
		Trama / Weft	150D		
Densidad / Density		Urdimbre / Warp	104		
		Trama / Weft	71		
Ligamento / Weave		PLANA / PLAIN			
Comp. Urd./ Comp. Warp		100% PES			ISO 1833:2006
Comp. Tr./ Comp.Weft		100% PES			
Total Comp.		100% PES		Simple: No tolerancia Compuesta: +/- 3%	
Ancho Final / Final Width		cm	160 - 165	+/- 2%	ISO 3932:1976
Peso / Weight		gr/m <sup>2</sup>	82 - 86	+/- 5%	ISO 3801:1977
Resistencia Rotura/ Breakage		(Kgs.)	Urdimbre pass	kgf	EN-13795
			Trama pass	kgf	
Resistencia Abrasion		pass			EN-13795
Resistencia Desgarro / Tear		Urdimbre/Warp (G)	N/A	Trama / Weft	N/A
					EN-13795
Encogimiento / Shrinkage		° C	60	% Urdimbre +/- 2	0 - 3 % NP EN ISO 5077:2008
				% Trama +/- 2	
<b>SPECIAL MEDICAL TESTS</b>					
CARACTERÍSTICAS		RESULTADOS / RESULTS		VALORES / VALUES	
Washing solidity 60°C		4,5		0-5	UNE EN ISO-05
Pilling		5		0-5	UNE EN ISO 12945-2
Traspirability		< 60 Pa/cm2			AST1
Aerosol Filtration Efficiency		>95%			UNE EN14683
Particle Filtration Efficiency		>94%			UNE EN14683
Particle Filtration		0,3 micras and >95% efficiency			UNE EN149
Bacterial presence		DRY: PASS	WET: PASS		EN-13795
<b>ANÁLISIS QUÍMICO / CHEMICAL ANALYSIS</b>					
CARACTERÍSTICAS		RESULTADOS / RESULTS		VALORES / VALUES	
pH		Conforme/According Oeko-Tex II		4,0 - 7,5	UNI EN ISO 3071/06
Formaldehído		Conforme/According Oeko-Tex II		<16ppm	<75ppm
Arlaminas		Conforme/According Oeko-Tex II		20 ppm	UNE 2002/61/CE
<b>PROHIBIDOS / FORBIDDEN</b>					
Metales Pesados		Conforme/According Oeko-Tex II		Niquel 0,5 Pg/cm <sup>2</sup> - Cadmio 75 pm - Plomo 100 ppm	
AZO Colorants		Conforme/According Oeko-Tex II		No detectable	
Colorantes Alérgicos		Conforme/According Oeko-Tex II		No detectable (LMBG) (1/4/96)	
SÍMBOLOS DE LAVADO/ WASH CARE SYMBOLS					
<p><b>Observaciones:</b>                  TRAS 25 LAVADOS EL ACABADO EMPIEZA A PERDER PROPIEDADES - LAVAR CON DETERGENTE NEUTRO                  AFTER 25 WASHES THE FINISH BEGINS TO LOSE PROPERTIES - WASH WITH NEUTRAL DETERGENT                  NO USAR LEJIA / DO NOT USE BLEACHING                  PLANCHADO A 140° de 10-15 SEGUNDOS / IRON 140° FOR 10-15 SECONDS</p>					
GRS POST CONSUME bajo pedido / on request					

# MASCARILLA PROTECTORA REUTILIZABLE MODELO 4

Tejido con buena eficacia de filtrado bajo TEST ITEL CE-11343. Producto no sanitario

**CERTIFICACIÓN DE TEJIDO BASADA EN LA UNE-0065 CEE/93/42**



DOBLE CAPA 1+1 DE TEJIDO POLIÉSTER.

CAPA EXTERIOR 100% POLIÉSTER TRANSPIRABLE, HIDROFUGO Y ANTIBACTERIANO DE 110 GRAMOS.

CAPA INTERIOR 100% POLIÉSTER TRANSPIRABLE DE 140 GRAMOS.

MASCARILLA PROTECTORA REUTILIZABLE. PRODUCTO PROTECTOR. NO ES UN EPI (EQUIPO DE PROTECCIÓN INDIVIDUAL) NI UN PS (PRODUCTO SANITARIO).

DISPONIBLE EN VARIAS MEDIDAS (VER TABLA).

LA GOMA ELASTICA PUEDE SERVIRSE EN COLOR BLANCO O NEGRO DEPENDIENDO DE LA DISPONIBILIDAD.

TEJIDO AGRADABLE Y CÓMODO, LIGERO Y TRANSPIRABLE.

PEDIDO MINIMO DE 100 UD Y PRESENTADO EN PACKS DE 25 UD.

**\*\* Lisa Entrega 5/7 días hábiles**



PERSONALIZACIÓN COMPLETA



**\*\* Entrega 10 días hábiles**

DIMENSIONES		
TALLA	ALTO (cm)	ANCHO (cm)
ADULTO	17	19
8-12 AÑOS	14	17

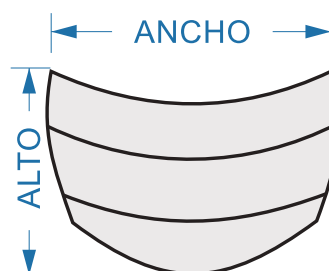

MODELO 4 (COGIDA EN OREJAS)	TAMAÑOS:	100/249	250/499	500/999	1000/2499	2500/4999	+ 5000
LISA	ADULTO 17 X 19	4,00 €	3,59 €	3,28 €	2,83 €	2,56 €	2,31 €
	8-12 AÑOS 14 X 17						
FULL PRINT	MISMAS MEDIDAS LISAS	4,42 €	3,99 €	3,67 €	3,35 €	2,98 €	2,72 €

Mascarillas Personalizadas el precio no incluye maquetación y/o cliché



FICHA TECNICA DEL TEJIDO 100% POLIÉSTER MASCARILLA PROTECTORA REUTILIZABLE  
 MODELO 4

TEJIDOS REBÉS

BARCELONA  
 SINCE 1955



Artículo/Article		MICROFIBRA 86 TECNOSANI		MASK FFP2 (test itel CE-11343)	
REUSABLE (>25 washes)		MADE IN SPAIN		TESTED (ACCORDING UNE-EN14683 and UNE-0065 CEE/93/42)	
ANÁLISIS FÍSICO / PHYSICAL ANALYSIS					
CARACTERÍSTICAS		RESULTADOS / RESULTS		VALORES / VALUES	
Nº de Hilo/Thread Count	Urdimbre / Warp	75D			
	Trama / Weft	150D			
Densidad / Density	Urdimbre / Warp	104			
	Trama / Weft	71			
Ligamento / Weave	PLANA / PLAIN				
Comp. Urd./ Comp. Warp	100% PES				ISO 1833:2006
Comp. Tr./ Comp.Weft	100% PES				
Total Comp.	100% PES				Simple: No tolerancia Compuesta: +/- 3%
Ancho Final / Final Width	cm	160 - 165		+/- 2%	ISO 3932:1976
Peso / Weight	gr/m <sup>2</sup>	82 - 86		+/- 5%	ISO 3801:1977
Resistencia Rotura/ Breakage	(Kgs.)	Urdimbre	pass	kgf	EN-13795
		Trama	pass	kgf	
Resistencia Abrasion	pass				EN-13795
Resistencia Desgarro / Tear	Urdimbre/Warp (G)	N/A	Trama / Weft	N/A	EN-13795
Encogimiento / Shrinkage	° C	60	% Urdimbre	+/- 2	0 - 3 %
			% Trama	+/- 2	
SPECIAL MEDICAL TESTS					
CARACTERÍSTICAS		RESULTADOS / RESULTS		VALORES / VALUES	
Washing solidity 60°C	4,5		0-5		UNE EN ISO-05
Pilling	5		0-5		UNE EN ISO 12945-2
Traspirability	< 60 Pa/cm2				AST1
Aerosol Filtration Efficiency	>95%				UNE EN14683
Particle Filtration Efficiency	>94%				UNE EN14683
Particle Filtration	0,3 micras and >95% efficiency				UNE EN149
Bacterial presence	DRY: PASS	WET: PASS		EN-13795	
ANÁLISIS QUÍMICO / CHEMICAL ANALYSIS					
CARACTERÍSTICAS		RESULTADOS / RESULTS		VALORES / VALUES	
pH	Conforme/According Oeko-Tex II		4,0 - 7,5		UNI EN ISO 3071/06
Formaldehído	Conforme/According Oeko-Tex II		<16ppm	<75ppm	UNE EN ISO 14184-1:1999
Arlaminas	Conforme/According Oeko-Tex II		20 ppm		UNE 2002/61/CE
PROHIBIDOS / FORBIDDEN					
Metales Pesados	Conforme/According Oeko-Tex II		Niquel 0,5 Pg/cm <sup>2</sup> - Cadmio 75 pm - Plomo 100 ppm		
AZO Colorants	Conforme/According Oeko-Tex II		No detectable		(LMBG) (1/4/96)
Colorantes Alérgicos	Conforme/According Oeko-Tex II		No detectable		
SÍMBOLOS DE LAVADO/ WASH CARE SYMBOLS					
<b>Observaciones:</b> TRAS 25 LAVADOS EL ACABADO EMPIEZA A PERDER PROPIEDADES - LAVAR CON DETERGENTE NEUTRO AFTER 25 WASHES THE FINISH BEGINS TO LOSE PROPERTIES - WASH WITH NEUTRAL DETERGENT NO USAR LEJIA / DO NOT USE BLEACHING PLANCHADO A 140° de 10-15 SEGUNDOS / IRON 140° FOR 10-15 SECONDS GRS POST CONSUME bajo pedido / on request					

# MASCARILLA DE PROTECCIÓN REUTILIZABLE MODELO 1

Tejido poliéster serie personalizada 100% sublimada. Producto no sanitario

DOBLE CAPA 1+1 DE TEJIDO MALLA INTERLOCK DE 150 GRAMOS 100% POLIÉSTER.  
MASCARILLA PROTECTORA REUTILIZABLE. PRODUCTO PROTECTOR. NO ES UN EPI (EQUIPO DE PROTECCIÓN INDIVIDUAL) NI UN PS (PRODUCTO SANITARIO).  
DISPONIBLE EN VARIAS MEDIDAS (VER TABLA).  
TEJIDO AGRADABLE Y CÓMODO, LIGERO Y TRANSPIRABLE.  
PACK DE 25UD DE MASCARILLAS (SI EL PEDIDO ES INFERIOR A 25UD SE ENTREGARÁN EN UNA ÚNICA BOLSA),  
CONSULTAR POSIBILIDAD DE EMBOLSADO INDIVIDUAL.

**\*\* Lisa Entrega 5/7 días hábiles**

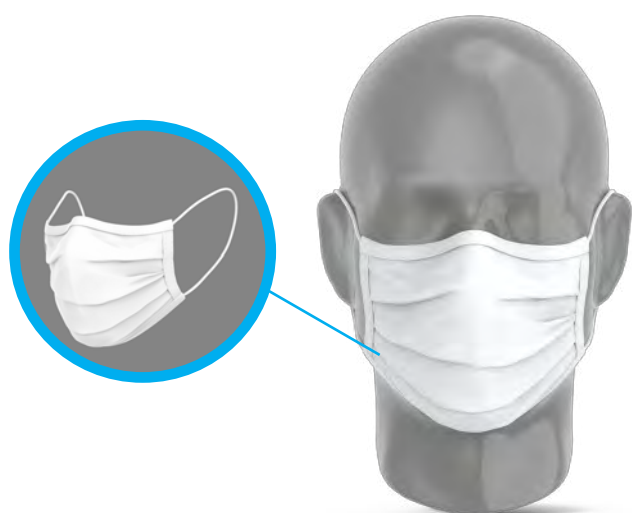

PERSONALIZACIÓN  
COMPLETA



**\*\* Entrega 10 días hábiles**

DIMENSIONES		
TALLA	ALTO (cm)	ANCHO (cm)
ADULTO	17	19
8-12 AÑOS	14	17

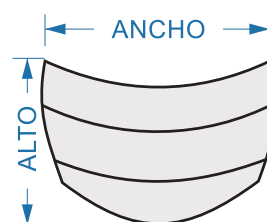

MODELO 1 (COGIDA EN OREJAS)	TAMAÑOS:	10 A 49	50 A 249	250 A 499	500 A 999	1000 A 1999	2000 A 4999	+ 5000
LISA	ADULTO 17 X 19	3,49 €	3,26 €	3,04 €	2,76 €	2,27 €	2,02 €	1,70 €
	8-12 AÑOS 14 X 17							
FULL PRINT	MISMAS MEDIDAS LISAS	3,91 €	3,67 €	3,43 €	3,20 €	2,70 €	2,36 €	2,04 €

Mascarillas Personalizadas el precio no incluye maquetación y/o cliché

FICHA TECNICA DEL TEJIDO 100% POLIÉSTER INTERLOCK MASCARILLA DE PROTECCIÓN REUTILIZABLE MODELO 1

## 10219 INTERLOCK 140 Ag+

### GENERAL DESCRIPTION / DESCRIPCIÓN GENERAL

<b>COMPOSITION / COMPOSICIÓN</b>	100% PES (lobular & antibacterial)		
<b>PATTERN / DISEÑO</b>	interlock		
<b>DENSITY / DENSIDAD</b>	Warp / Urdimbre 18 ±1 mesh/mallas cm		
	Weft / Trama 16 ±1 mesh/mallas cm		
	TOL.		
<b>WEIGHT / PESO (g/m<sup>2</sup>)</b>	140	± 5%	
<b>WEIGHT / PESO (g/ml)</b>	224	± 5%	
<b>USABLE WIDTH / ANCHO ÚTIL (cm)</b>	160	± 2%	
<b>ROLL LENGTH / LARGO PIEZA (m)</b>	80		

### PHYSICAL PROPERTIES / PROPIEDADES FÍSICAS

	Warp / Urdimbre	TOL	Weft / Trama	TOL.	Standard/Norma
<b>DIMENSIONAL STABILITY / ESTABILIDAD DIMENSIONAL (%)</b>					
Washing / Lavado 40°C	max. %		max. %		UNE EN ISO 5077
Washing / Lavado 60°C	max. %	3	max. %	3	UNE EN ISO 5077
<b>ABRASION / ABRASIÓN (kPa)</b>	cycles / ciclos				UNE EN ISO 12947-2
<b>PILLING 2000 cycles / PILLING 2000 ciclos</b>		5			UNE EN ISO 12945-2
<b>SNAGGING / ENGANCHONES</b>					ASTM D3939

### COLOUR FASTNESS / SOLIDEZ DEL COLOR

<b>PERSPIRATION / SOLIDEZ AL SUDOR</b> (acid-alkaline / acido-alcalino)	<b>STAINING / DESCARGA</b>	<b>4</b>	UNE EN ISO 105/E04
<b>RUBBING / SOLIDEZ AL ROCE</b>	<b>DRY / SECO</b>	<b>4</b>	UNE EN ISO 105/X12
	<b>WET / HÚMEDO</b>	<b>4</b>	UNE EN ISO 105/X12
<b>WASH / SOLIDEZ AL LAVADO</b>	<b>STAINING / DESCARGA</b>	<b>4</b>	UNE EN ISO 105 C-06
<b>LIGHT FASTNESS / SOLIDEZ A LA LUZ</b>		<b>4/5</b>	UNE EN ISO 105 B-02

### WASH CARE INSTRUCTIONS / INSTRUCCIONES DE LIMPIEZA



### OTHER CERTIFICATIONS / OTRAS CERTIFICACIONES

UNE EN ISO 13758-1:2002 +A1+2007 UPF	50+
AATCC: 100-2004 ANTIBACTERIAL	PASS



# MASCARILLA DE PROTECCIÓN REUTILIZABLE PARA FILTRO MODELO 2

Tejido poliéster serie personalizada 100% sublimada. Producto no sanitario

FUNDA:

DOBLE CAPA 1+1 DE TEJIDO MALLA INTERLOCK DE 150 GRMS.

100 % POLIÉSTER, CON BOLSILLO INTERIOR PARA FILTRO.

MASCARILLA PROTECTORA REUTILIZABLE. PRODUCTO PROTECTOR. NO ES UN EPI (EQUIPO DE PROTECCIÓN INDIVIDUAL) NI UN PS (PRODUCTO SANITARIO).

DISPONIBLE EN VARIAS MEDIDAS (VER TABLA).

AJUSTABLE GRACIAS A SU CONFECCIÓN EN NARIZ Y BARBILLA.

TEJIDO AGRADABLE Y CÓMODO, LIGERO Y TRANSPIRABLE.

PACK DE 25UD DE MASCARILLAS (SI EL PEDIDO ES INFERIOR A 25UD SE ENTREGARÁN EN UNA ÚNICA BOLSA), CONSULTAR POSIBILIDAD DE EMBOLSADO INDIVIDUAL.

INCLUYE FILTRO (SIN COLOCAR), LOS RECAMBIOS DE LOS FILTROS SE VENDEN A PARTE EN PACKS DE 30 UD.

FILTRO INTERIOR INTERCAMBIABLE (TNT) QUE NOS PERMITE LA PROTECCIÓN.:

TST SPUNLACE 90% BFE DE 60 GRAMOS 70% POLIESTER 30% VISCOSA. FILTRO DE UN SOLO USO DE CONTENCIÓN DE VIRUS

CERTIFICADO POR LABORATORIO

LOS FILTROS SE VENDEN APARTE EN PACK DE 30 UNIDADES.

**\*\* Lisa Entrega 5/7 días hábiles**



PERSONALIZACIÓN COMPLETA

**\*\* Entrega 10 días hábiles**

DIMENSIONES		
TALLA	ALTO (cm)	ANCHO (cm)
ADULTO	14,8	21,2
8-12 AÑOS	13	19
3-7 AÑOS	11,2	18

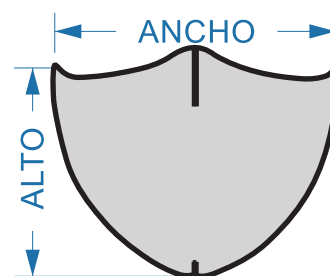

MODELO 2 CON FILTROS	TAMAÑOS:	10 A 49	50 A 99	100 A 299	300 A 499	500 A 999	+ 5000
LISA	ADULTO 14,8 X 21,2	6,19 €	4,91 €	4,02 €	3,62 €	3,34 €	2,99 €
	8-12 AÑOS 13x 19/3-7 AÑOS 11,2x18						
FULL PRINT	MISMAS MEDIDAS LISAS	6,76 €	5,46 €	4,77 €	4,25 €	4,03 €	3,88 €
FILTROS	PACK 30 UD	5,54 €					

Mascarillas Personalizadas el precio no incluye maquetación y/o cliché



# FICHA TÉCNICA DEL TEJIDO 100% POLIÉSTER INTERLOCK MASCARILLA DE PROTECCIÓN RE-UTILIZABLE MODELO 2

CARACTERÍSTICAS ESTRUCTURALES / STRUCTURAL CHARACTERISTICS				CARACTERÍSTICAS MECÁNICAS TÉCNICAS / TECHNICAL CHARACTERISTICS			
ENSAYO / TEST	VALOR	UNIDAD	TÍTULO HILO	ENSAYO / TEST	VALOR	UNIDAD	NORMATIVA
COMPOSICIÓN / COMPOSITION	100% PES	drs	75/36 PES. TEX	RESISTENCIA TRACCIÓN / BREAKING STRENGTH			
ANCHO / WIDTH	160±3%	cm			L	N/5cms.	UNE-EN ISO 13934
PESO / WEIGHT	150±5%	gr/m <sup>2</sup>			T		
CARACTERÍSTICAS DIMENSIONALES / DIMENSIONAL CHARACTERISTICS				ALARGAMIENTO ROTURA / ELONGATION BREAK			
				L			
				T			
ENCOGIMIENTO / SHRINKAGE				ALARGAMIENTO BAJO CARGA 50N / ELONGATION AT 50 N			
LAVADO / WASHING 40°C	L	±3%	%		L	%	
	T	±3%			T		
ESTÁTICO / STATIC 90° 170°C	L	-	%		L	N	UNE 40404
	T	-			T		
ESPESOR / THICKNESS	-	mm	UNE EN ISO 5084	RESISTENCIA PERFORACION (Bols de 20mm)		N	UNE-EN ISO 12945-2
CARACTERÍSTICAS DE TIÑERÍA / DYEING CHARACTERISTICS				PILLING ICI 18000 CICLOS / CYCLES			
				escala visual/range			
				UNE-EN ISO 12945-1			
ENSAYO / TEST				ABRASIÓN MARTINDALE			
SOLIDEZ FROTE				aspecto / appearance			
SECO	5	e.g.	UNE-EN ISO 105-X12	pérdida de masa / loss in mass	-	escala visual/range	UNE-EN ISO 12947-4
HUMEDO	4				-	%	UNE-EN ISO 12947-3
SOLIDEZ LUZ BLANC	5	e.a.	UNE-EN ISO 105-B01	OBSERVACIONES / REMARKS			
COLORES		e.a.		Los valores obtenidos hacen referencia a las muestras analizadas.			
SOLIDEZ GASES DE COMBUSTION	4/5	blancos	UNE-EN ISO 105-G02				
SOLIDEZ OXIDACION FENOLICO	3/4	blancos	TEST COURTALDS				
	3/4	c.claros					

## FICHA TÉCNICA DE FILTRO INTERIOR INTERCAMBIABLE (TNT).

TECHNICAL DATA SHEET					
SPUNLACE LACE   60 GSM					
Color   White					
Composition   70% PES + 30% VISC					
CHARACTERISTICS	METHODS	UNIT	RESULTS		
			TARGET	TOLERANCES	
BASIS WEIGHT	UNI 5114	g/m <sup>2</sup>	60	54 - 66	
THICKNESS	ISO 9073-2	mm	0,55	0,45 - 0,60	
TENSILE STRENGTH AT BREAK	MD	ISO 9073-3	N	-	> 150
	CD	ISO 9073-3	N	-	> 25
ELONGATION AT BREAK	MD	ISO 9073-3	%	-	< 30
	CD	ISO 9073-3	%	-	< 130
MODULE AT 10% ELONGATION	MD	ISO 9073-3	N	-	> 70
	CD	ISO 9073-3	N	-	-
AIR PERMEABILITY	ISO 9237	mm/s	1800	-	
BFE: BACTERIAL FILTRATION EFFICIENCY	EN 14683	%	90	-	

# FICHA TÉCNICA DE MASCARILLAS FACIALES PROTECTORAS REUTILIZABLES

## 1-DESCRIPCIÓN DEL PRODUCTO

La mascarilla juega un papel importante dentro de las estrategias de aplicación de las Precauciones de Prevención y Control de Infección.

Las mascarillas son usadas para reducir la posibilidad de contagio; diseñadas para evitar la diseminación, de dentro a fuera, de microorganismos que están normalmente presentes en la boca, nariz o garganta de la persona y que pueden ser proyectadas, contaminando, al respirar, hablar, estornudar o toser.

El objetivo fundamental de su diseño no es proteger a la persona que la está utilizando; no se considera un EPI (Equipo de Protección Individual) ni un PS (Protección Sanitaria).

Las mascarillas pueden tener distintas formas pero deben estar sujetas de manera que se prevenga al máximo la entrada y salida del aire por los lados, para lo que las cintas deben estar apretadas de manera que la mascarilla se ajuste al contorno facial.

La mascarilla debe ser lavada cuando finalice el procedimiento en el que fue preciso su uso.

La mascarilla es una medida de barrera con el objetivo de proteger las mucosas bucal y nasal de la persona que la utiliza dado que muchas enfermedades se transmiten a través de estas gotitas formadas por saliva que lleva en suspensión a los microorganismos que causan las enfermedades.

El objetivo es reducir la posibilidad de transmitir los gérmenes que están en el origen de las infecciones.

## 2-COLOCACIÓ DE LA MASCARILLA

Se recomienda colocar la mascarilla sobre la piel desnuda (es decir, sin la presencia de cabello en contacto con la piel del usuario y, para algunas personas, piel afeitada) y respetar los siguientes pasos:

1. Lavarse las manos con agua y jabón o frotarlas con una solución hidroalcohólica antes de manipular la mascarilla.
2. Identificar la parte superior de la mascarilla.
3. Posicionar la mascarilla en la cara, a la altura de la nariz. Si se dispone de pinza nasal, ajustarla a la nariz.
4. Sostener la mascarilla desde el exterior y sujetar los arneses a ambos lados de las orejas, sin cruzarlos.
5. Bajar la parte inferior de la mascarilla a la barbilla.
6. Verificar que la mascarilla cubre la barbilla.
7. Verificar que la mascarilla está colocada correctamente. Para esto es necesario verificar el sellado y la ausencia de las molestias respiratorias.
8. Una vez ajustada, no tocar la mascarilla con las manos. Si el usuario necesita tocar la mascarilla, debe previamente lavarse las manos con agua y jabón o frotárselas con una solución hidroalcohólica.

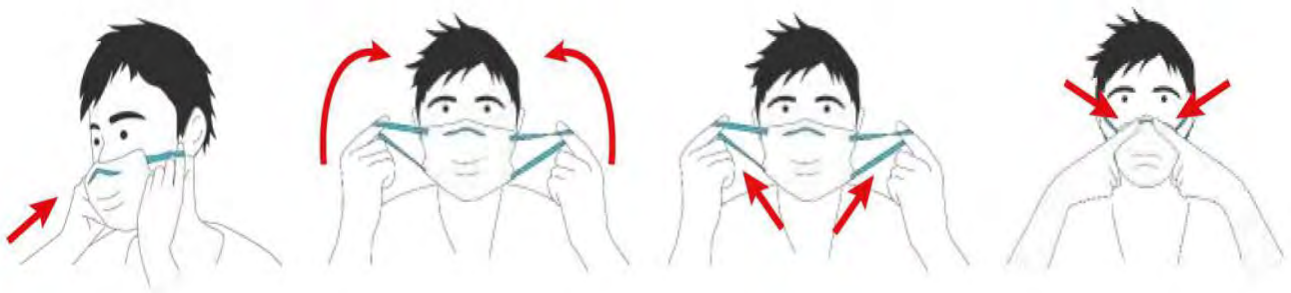

## 3-RETIRADA DE LA MASCARILLA

Para evitar la contaminación al retirar una mascarilla, se deben seguir los siguientes pasos:

1. quitarse los guantes de protección;
2. lavarse las manos con agua y jabón o frotarlas con una solución hidroalcohólica;
3. retirar la mascarilla sin tocar la parte frontal de la mascarilla;
4. lavarse las manos con agua y jabón o frotarlas con una solución hidroalcohólica.

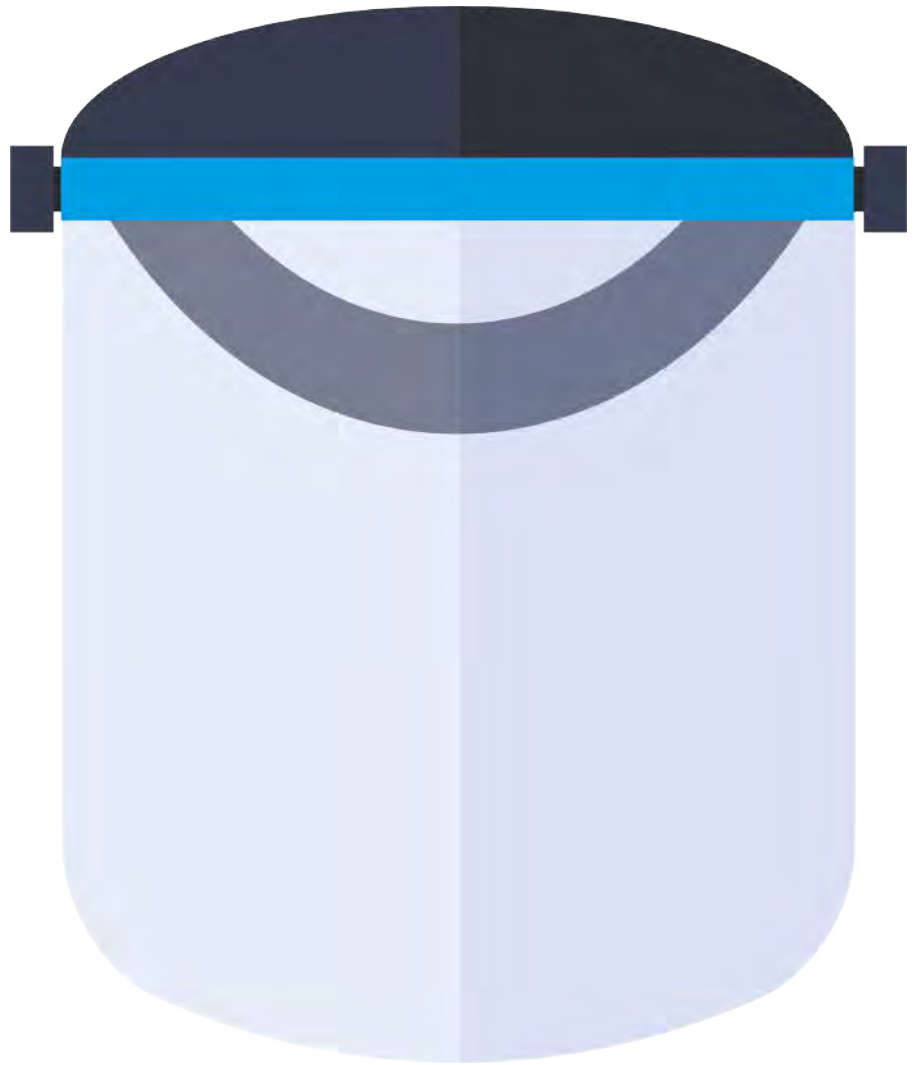

**PANTALLAS  
PROTECTORAS**

# PANTALLA FACIAL STEELGEN



HASTA 100	DE 125 A 300	DE 325 A 500	DE 525 A 1000	MAS DE 1025
<b>10,86 €</b>	<b>9,06 €</b>	<b>7,95 €</b>	<b>6,92 €</b>	<b>6,36 €</b>



# PANTALLA FACIAL PROTECTORA CON DIADEMA DE METACRILATO MODELO 1

FABRICACIÓN  
NACIONAL



**\*\* Entrega 10 días hábiles**

0-100	101-250	251-500	501-1000	1001-2500	2501-5000	+ 5000
6,12 €	5,54 €	5,07 €	4,62 €	4,19 €	3,89 €	3,06 €



# PANTALLA FACIAL PROTECTORA CON DIADEMA DE METACRILATO MODELO 1

## Descripción:

Pantalla frontal de acetato transparente y contorno de fijación con diadema fabricada en metacrilato blanco (o transparente en función del stock disponible en cada momento) pensada para la protección de todos los profesionales sanitarios, médicos, policías, bomberos y empresas de servicios y comercios que tengan que seguir con su actividad mientras dure la lucha contra la pandemia del Coronavirus.

Diseñada para proporcionar una barrera de protección en el área facial y las membranas mucosas relacionadas (ojos, nariz, boca) contra salpicaduras, aerosoles y salpicaduras de fluidos corporales. Aunque la Organización Mundial de la Salud en su "Informe Situación - 66" del 26/03/2020 confirma, hasta la fecha, que no hay evidencia de aerosolización en el aire con partículas que potencialmente contengan el virus COVID-19, se recomienda, especialmente en lugares cerrados, el uso adicional de otros dispositivos de protección, por ejemplo, máscaras respiratorias FFP2 o FFP3, ya que los aerosoles pueden fluir detrás de la visera.

## Características:

- Temperatura de uso de -40°C a 60°C.
- Buena protección contra impactos leves.
- Ultraligera y con buena flexibilidad.
- Visión amplia: 160° y estable.
- Medidas: largo 21cm; ancho 30 cm.
- Diadema metacrilato (blanco ó transparente según existencias), medida apertura frontal 14 cm parte ancha y 8cm parte estrecha de entrada a cabeza.
- Reutilizable y fácilmente desinfectable.
- Alta transparencia y claridad visual al quedarse fija la pantalla en la diadema de metacrilato.

## Utilización:

**NO FORZAR LAS PATILLAS PARA COLOCAR EN LA CABEZA; DEJAR DESLIZAR POR LA FRENTE SIN ABRIR DEMASIADO LA DIADEMA**

Se recomienda lavar antes de su primer uso.

Esta referencia cuenta con una pantalla protectora de plástico rígido y traslucido que al ser reutilizable se puede desinfectar tanto con alcohol como con agua y jabón.

Lávese las manos con agua y jabón y séquelas. Coloque la visera sobre la cara y los ojos sin tocar el interior, de modo que la diadema se coloque cómodamente al nivel de la frente, justo por encima de los ojos.

## NOTA IMPORTANTE:

Preferiblemente, se deben usar guantes al retirar, limpiar y desinfectar la pantalla. Si no usa guantes y sus manos se contaminan mientras se quita el protector facial, lávese las manos inmediatamente o use un desinfectante para manos a base de alcohol.

No se considera ni un EPI (EQUIPAPO PROTECCIÓN INDIVIDUAL) ni un PS (EQUIPO SANITARIO).

# PANTALLA FACIAL PROTECTORA MODELO 2



FABRICACIÓN  
NACIONAL

**\*\* Entrega 10 días hábiles**

0-100	100-250	250	500	1000	2500	5000
3,83 €	3,02 €	2,50 €	2,24 €	1,92 €	1,67 €	1,31 €



# PANTALLA FACIAL PROTECTORA MODELO 2

## Descripción:

Pantalla frontal de glasspack de 300 micras y diadema compuesta de protección P.V.C. y elástico para sujeción pensada para la protección de todos los profesionales sanitarios, médicos, policías, bomberos y empresas de servicios y comercios que tengan que seguir con su actividad mientras dure la lucha contra la pandemia del Coronavirus.

Diseñada para proporcionar una barrera de protección en el área facial y las membranas mucosas relacionadas (ojos, nariz, boca) contra salpicaduras, aerosoles y salpicaduras de fluidos corporales. Aunque la Organización Mundial de la Salud en su "Informe Situación - 66" del 26/03/2020 confirma, hasta la fecha, que no hay evidencia de aerosolización en el aire con partículas que potencialmente contengan el virus COVID-19, se recomienda, especialmente en lugares cerrados, el uso adicional de otros dispositivos de protección, por ejemplo, máscaras respiratorias FFP2 o FFP3, ya que los aerosoles pueden fluir detrás de la visera.

## Características:

- Temperatura de uso de -40°C a 60°C.
- Buena protección contra impactos leves.
- Ultraligera y con buena flexibilidad.
- Visión amplia: 160°.
- Medidas: largo 24cm; ancho 28 cm.
- Goma elástica ajustable en color blanco o negro
- Reutilizable y fácilmente desinfectable.
- Alta transparencia y claridad visual.

## Utilización:

Se recomienda lavar antes de su primer uso.

Esta referencia cuenta con una pantalla protectora de plástico rígido y traslucido que al ser reutilizable se puede desinfectar tanto con alcohol como con agua y jabón.

Lávese las manos con agua y jabón y séquelas. Coloque la visera sobre la cara y los ojos sin tocar el interior, de modo que la diadema se coloque cómodamente al nivel de la frente, justo por encima de los ojos.

## NOTA IMPORTANTE:

Preferiblemente, se deben usar guantes al retirar, limpiar y desinfectar la pantalla. Si no usa guantes y sus manos se contaminan mientras se quita el protector facial, lávese las manos inmediatamente o use un desinfectante para manos a base de alcohol.

No se considera ni un EPI (EQUIPAPO PROTECCIÓN INDIVIDUAL) ni un PS (EQUIPO SANITARIO).



# PANTALLA FACIAL PROTECTORA ABATIBLE MODELO 3

FABRICACIÓN  
NACIONAL



**\*\* Entrega 10 días hábiles**

0-100	100-250	250	500	1000	2500	5000
4,08 €	3,67 €	3,35 €	3,05 €	2,91 €	2,85 €	2,79 €



# PANTALLA FACIAL PROTECTORA ABATIBLE MODELO 3

## **Descripción:**

Pantalla frontal de glasspack/acetato y contorno de fijación con diadema fabricada en metacrilato blanco (o transparente en función del stock disponible en cada momento) con visera abatible, pensada para la protección de todos los profesionales sanitarios, médicos, policías, bomberos y empresas de servicios y comercios que tengan que seguir con su actividad mientras dure la lucha contra la pandemia del Coronavirus.

Diseñada para proporcionar una barrera de protección en el área facial y las membranas mucosas relacionadas (ojos, nariz, boca) contra salpicaduras, aerosoles y salpicaduras de fluidos corporales. Aunque la Organización Mundial de la Salud en su “Informe Situación – 66” del 26/03/2020 confirma, hasta la fecha, que no hay evidencia de aerosolización en el aire con partículas que potencialmente contengan el virus COVID-19, se recomienda, especialmente en lugares cerrados, el uso adicional de otros dispositivos de protección, por ejemplo, máscaras respiratorias FFP2 o FFP3, ya que los aerosoles pueden fluir detrás de la visera.

## **Características:**

- Temperatura de uso de -40°C a 60°C.
- Buena protección contra impactos leves.
- Ultraligera y con buena flexibilidad.
- Visión amplia: 160° y estable.
- Medidas: largo 21cm; ancho 30 cm.
- Reutilizable y fácilmente desinfectable.
- Alta transparencia y claridad visual.
- Visera abatible.

## **Utilización:**

Se recomienda lavar antes de su primer uso.

Esta referencia cuenta con una pantalla protectora de plástico rígido y traslucido que al ser reutilizable se puede desinfectar tanto con alcohol como con agua y jabón.

Lávese las manos con agua y jabón y séquelas. Coloque la visera sobre la cara y los ojos sin tocar el interior, de modo que la diadema se coloque cómodamente al nivel de la frente, justo por encima de los ojos.

## **NOTA IMPORTANTE:**

Preferiblemente, se deben usar guantes al retirar, limpiar y desinfectar la pantalla. Si no usa guantes y sus manos se contaminan mientras se quita el protector facial, lávese las manos inmediatamente o use un desinfectante para manos a base de alcohol.

No se considera ni un EPI (EQUIPAPO PROTECCIÓN INDIVIDUAL) ni un PS (EQUIPO SANITARIO).

## Gafas

Foto	Descripción	Peso (g)	50	100	250	500	1000	2500	5000	10000	20000
	GAF: Gafas protectoras de plástico, 152x55 mm, base transparente. No incluye embolsado individual. Sin marcaje.	50									
			4,891 €	3,852 €	3,279 €	3,085 €	2,971 €	2,844 €	2,621 €	2,380 €	2,268 €

Plazo de fabricación: 3-4 semanas aprox. Portes GRATUITOS.

### Gastos técnicos

-

### Opciones

Muestra: 20€

## Pantallas protectoras faciales

Foto	Descripción	Peso (g)	50	100	250	500	1000	2500	5000	10000	20000
	PANT: Pantalla facial de protección frente a salpicaduras, de plástico (32x22 cm), con esponja para un apoyo más cómodo sobre la frente (24,8x2,8x3,5 cm) y cinta elástica. Embolsado individual. Sin marcaje.	50									
			5,209 €	4,317 €	3,777 €	3,579 €	3,400 €	3,248 €	3,057 €	2,941 €	2,912 €

Plazo de fabricación: 3-4 semanas aprox. Portes GRATUITOS.

### Gastos técnicos

-

### Opciones

Muestra: 20€

## Nitrilo

### Guantes

Foto	Descripción	Peso (g)	50 pares	100 pares	250 pares	500 pares	1000 pares	2500 pares	5000 pares	10000 pares	20000 pares
	GLO: Par de guantes sanitarios de nitrilo, disponibles 3 tamaños diferentes (pequeño 70-90 mm, mediano 85-105 mm y grande 105-120 mm), base azul o blanca. Presentados en cajas de 100 unidades (50 pares). Sin marcaje. (*Precio unitario por par)	16	1,091 €	1,005 €	0,955 €	0,937 €	0,929 €	0,908 €	0,892 €	0,855 €	0,804 €

Plazo de fabricación: 3-4 semanas aprox. Portes GRATUITOS.

#### Gastos técnicos

Gastos fijos 25€

#### Opciones

Muestra: 20€

## Vinilo

### Guantes

Foto	Descripción	Peso (g)	100 pares	250 pares	500 pares	1000 pares	2500 pares	5000 pares	10000 pares	20000 pares
	GLO: Par de guantes sanitarios de Vinilo disponibles 3 tamaños diferentes (pequeño 70-90 mm, mediano 85-105 mm y grande 105-120 mm), base azul o blanca. Presentados en cajas de 100 unidades (50 pares). Sin marcaje. (*Precio unitario por par)	16	0,617 €	0,567 €	0,551 €	0,544 €	0,511 €	0,505 €	0,497 €	0,481 €

Plazo de fabricación: 3-4 semanas aprox. Portes GRATUITOS.

#### Gastos técnicos

Gastos fijos 25€

#### Opciones

Muestra: 20€

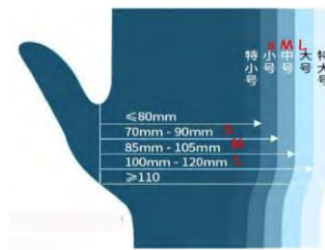





# DISPENSADORES DE GEL

# DISPENSADOR COLUMNA

Aparato dispensador de geles hidroalcohólicos, jabones u otros líquidos desinfectantes provisto de pedal regulador para no tener que emplear las manos.

FABRICACIÓN NACIONAL

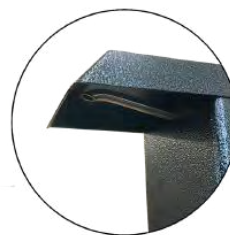

## Características:

- Cuenta con pletina inferior de 25x20cm con 4 agujeros de 10mm que permite su amarre al suelo mediante tornillería (no está incluida).
- Depósito de 1800ml conectado al grifo metálico con visera protectora.
- Cierre de depósito superior con cerradura y llave.
- Medidas totales: 10x10cm y 102cm de altura.



## Accesorios opcionales:

1. SOPORTE METÁLICO PARA GUANTES DISPENSADOR COLUMNA: Soporte metálico para guantes de 26x15,5cm y colocado a 90cm de altura del suelo.

2. PAPELERA METÁLICA DISPENSADOR COLUMNA: Papelera metálica de 20x20x25cm a 55 cm de altura del suelo.

		1 A 4	+ 5
DISPENSADOR GEL EN COLUMNA	COLUMNA	308,88 €	295,02 €
ACCESORIO PARA GUANTES	SOPORTE GUANTES	31,20 €	29,80 €
ACCESORIO PAPELERA	PAPELERA	45,24 €	43,21 €

# SET DISPENSADOR COLUMNA (SOPORTE Y PAPELERA)

Aparato dispensador de geles hidroalcohólicos, jabones u otros líquidos desinfectantes provisto de pedal regulador para no tener que emplear las manos.

FABRICACIÓN NACIONAL

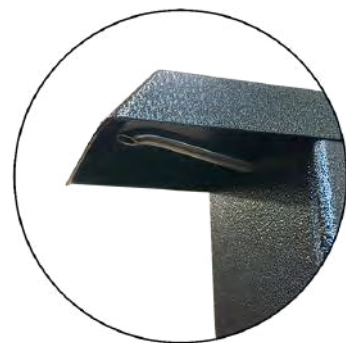

## Características:

- Cuenta con pletina inferior de 25x20cm con 4 agujeros de 10mm que permite su amarre al suelo mediante tornillería (no está incluida).
- Depósito de 1800ml conectado al grifo metálico con visera protectora.
- Cierre de depósito superior con cerradura y llave.
- Medidas totales: 10x10cm y 102cm de altura.
- Cuenta con soporte metálico para guantes de 26x15,5cm y colocado a 90 cm de altura del suelo.
- Incluye papelera metálica de 20x20x25cm a 55 cm de altura del suelo.

g		1 A 4	+ 5
SET DISPENSADOR GEL EN COLUMNA	COLUMNA COMPLETA	386,88 €	369,52 €



**GELES  
LIMPIA-MANOS**



# GEL LIMPIA-MANOS SOFT 100 ml.

Gel higienizante de manos práctico y cómodo, seca rápidamente dejando una agradable sensación de limpieza. Su uso asegura una limpieza e higiene en profundidad sin necesidad de agua ni secado. Formulado para limpiar las manos sin aclarado.



**Fabricado en España por laboratorio farmacéutico.**

**Características:**

Formato de 100 ml.

De aspecto semidenso e incoloro.

pH entre 5.8-6.3

70% de alcohol etílico.

**Fórmula INCI:**

ALCOHOL DENAT, AQUA, ISOPROPYL ALCOHOL, GLYCERIN, CARBOMER, SODIUM HYDROXIDE.

**Modo de empleo:**

USO EXTERNO. Aplicar una pequeña cantidad en las manos y frotar hasta su completa absorción.

No utilizar sobre piel irritada o heridas abiertas.

**Precauciones:**

Inflamable. Contiene alcohol.

No ingerir.

Utilizar y conservar alejado de cualquier llama o chispa.

Mantener fuera del alcance de los niños.

Evitar el contacto con los ojos.

CAJA	160 ud.
PALET	4800 ud.



1 A 159	160	300	4800
2,82 €	2,38 €	2,04 €	1,81 €

# GEL LIMPIA-MANOS SOFT 500 ml.

Gel higienizante de manos práctico y cómodo, seca rápidamente dejando una agradable sensación de limpieza. Su uso asegura una limpieza e higiene en profundidad sin necesidad de agua ni secado. Formulado para limpiar las manos sin aclarado.



**Fabricado en España por laboratorio farmacéutico.**

**Características:**

- Formato de 500 ml.
- Bote con dosificador.
- De aspecto semidensos e incoloro.
- pH entre 5.8-6.3
- 70% de alcohol etílico.

**Fórmula INCI:**

ALCOHOL DENAT, AQUA, ISOPROPYL ALCOHOL, GLYCERIN, CARBOMER, SODIUM HYDROXIDE.

**Modo de empleo:**

USO EXTERNO. Aplicar una pequeña cantidad en las manos y frotar hasta su completa absorción.  
No utilizar sobre piel irritada o heridas abiertas.

**Precauciones:**

Inflamable. Contiene alcohol.  
No ingerir.  
Utilizar y conservar alejado de cualquier llama o chispa.  
Mantener fuera del alcance de los niños.  
Evitar el contacto con los ojos.



CAJA	35 ud.
PALET	1050 ud.

	1 A 35	+ 36
<b>500 ML</b>	<b>6,11 €</b>	<b>5,59 €</b>
<b>GARRAFA 5 LITROS</b>	<b>37,37 €</b>	<b>35,02 €</b>

## FICHA TECNICA

---

---

### GEL LIMPIA-MANOS SFT

Gel limpiador higienizante de manos sin aclarado.

Alta eficacia gracias a su **70% de ALCOHOL** que asegura una adecuada y completa **HIGIENIZACIÓN**.

Acción inmediata.

#### **Claves de producto**

- 70% de alcohol
- Sin aclarado
- Acción inmediata
- Higiene completa

#### **MODO DE EMPLEO:**

---

USO EXTERNO. Aplicar una pequeña cantidad en las manos y frotar hasta su completa absorción. No utilizar sobre piel irritada o heridas abiertas

#### **CONSERVACION:**

---

En lugar fresco y seco.

#### **PRECAUCIONES:**

---

Producto Inflamable. Contiene alcohol. No ingerir. Utilizar y conservar alejado de cualquier llama o chispa. Mantener fuera del alcance de los niños. Evitar el contacto con los ojos.

En caso de intoxicación llamar a un centro de información toxicológica.

Tlf: 915 620 420

#### **INGREDIENTES:**

---

Ingredients: Alcohol denat, Aqua, Isopropyl alcohol, Glycerin, Carbomer, Sodium hydroxide.

---

# FICHA TECNICA

## GEL LIMPIA-MANOS SFT

### PRESENTACIONES

- Botella Pet transparente con dosificador 500mL
- Botella Blanco opaco con dosificador 500mL
- Botella PET transparente tapón Disc top 100mL

### ASPECTO FISICO:

		Valor mínimo	Valor máximo	Método
Aspecto	Gel semidenso	*	*	Visual
Color	Incoloro	*	*	Visual
Olor	Característico alcohólico	*	*	Olfativo

### CARACTERISTICAS FISICO -QUIMICAS :

		Valor mínimo	Valor máximo	Método
Viscosidad	20 °C (cp)	1000	5000	Metodología interna
PH	20 °C	5,8	6,3	Metodología interna

### CARACTERISTICAS MICROBIOLÓ GICAS:

		Mín	Máximo	Método
<b>Bacterias aerobias totales</b>	cfu/g		1000	UNE EN ISO 21149.2017
<b>Mohos y levaduras</b>	cfu/g		1000	UNE EN ISO 16212.2017
<b>Staphylococcus aureus</b>	cfu/g		Ausencia	UNE EN ISO 22718.2016
<b>Pseudomonas aeruginosa</b>	cfu/g		Ausencia	UNE EN ISO 22717.2016
<b>Candida albicans</b>	cfu/g		Ausencia	UNE EN ISO 18416.2016
<b>Escherichia coli</b>	cfu/g		Ausencia	UNE EN ISO 21150.2016

## Gel de manos higienizante y superhidratante



IDEAL PARA GRANDES COLECTIVOS,  
EMPRESAS, HOSPITALES, RESIDENCIAS...  
CON LA VENTAJA DE SER UN PRODUCTO SUPERHIDRATANTE

### \*\* Entrega Inmediata



1 Garrafa

50,59€ c/u



SET COMPUESTO POR 7 PIEZAS:  
1 BOTE CON TAPON DISPENSADOR DE 500 ml.,  
NECESER TRANSPARENTE PVC con cierre,  
1 BOTE SPRAY CON DIFUSOR DE 80 ml.,  
2 BOTES CON TAPON DE 70 ml.,  
1 BOTE CON TAPON DE 50 ml. Y  
1 EMBUDO



Caja de 4 Garrafas

**SANITARY**  
COLLECTION

Protégete y protege a los demás.

Protégete del COVID-19 con este gel higienizante de aplicación directa. Limpia y desinfecta tus manos rápidamente sin necesidad de agua. Formula específica para secado rápido.



### \*\* Entrega Inmediata

		1	15	30	42
GEL DE MANOS CON TAPÓN 100ml	SA9904	2,18 €	2,09 €	1,99 €	1,90 €
GEL DE MANOS CON DOSIFICADOR 500ml		5,93 €	5,66 €	5,40 €	5,17 €





**LOSETAS**

# LOSETA DESINFECTANTE 40X40 CM

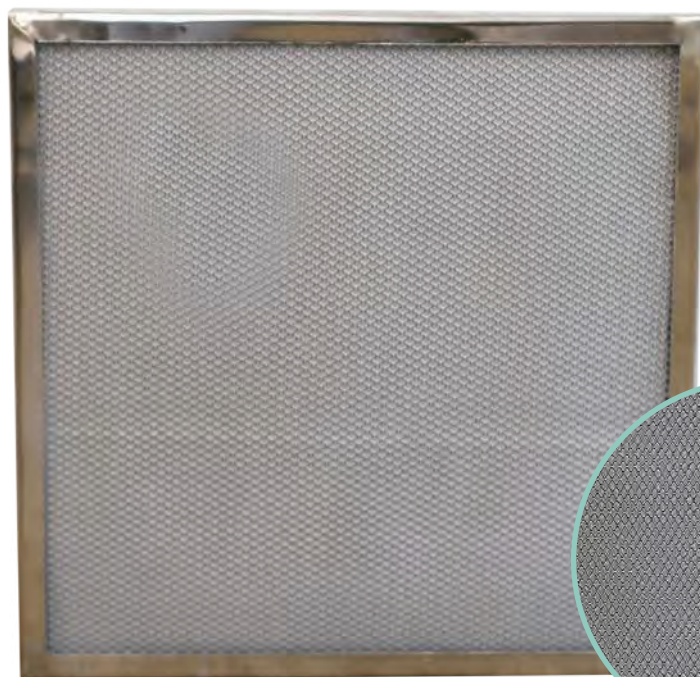

FABRICACIÓN NACIONAL

## Características:

- Loseta de 400x400x15mm.
- Diseñada como punto de desinfección para la suela del calzado.
- Bandeja exterior fabricada en Acero INOX + Lámina tejido 3D foamizado reutilizable y renovable.
- Incluye otra lámina de repuesto.
- Se venden recambios en packs de 5.

## Modo de uso:

Humedecer la lámina interior con solución desinfectante hasta su total impregnación.

La dosis recomendada varía entre los 150 y los 175 ml de producto hidroalcohólico o similar.

La lamina interior debe mantenerse húmeda, reponiendo líquido desinfectante en función de las necesidades de cada local.

## COMPOSICIÓN

Bandeja Exterior	Acero Inox AISI 304	
Lámina Interior Multicapa	3D	Tejido 280 gr. 100% PES
	FOAM	Poliéster Densidad 21 kg/m <sup>3</sup>
	MALLA	Tejido poliéster 35 gr.

		1 A 4	+ 5
LOSETA DESINFECTANTE 40X40 CM	000030061	62,40 €	59,60 €
PACKS RECAMBIOS LAMINA LOSETA	000030062	12,32 €	11,77 €





# SEÑALÉTICA

# SEÑALÉTICA PARA PARED Y SUELO

Vinilos adhesivos de alta adherencia, impresos y laminados, para señalar distancias de seguridad, medidas de precaución e higiene.



Ref. EMP001

1 A 4	+ 5
22,46 €	21,46 €



Ref. EMP002

1 A 4	+ 5
5,15 €	4,92 €



Ref. EMP003

1 A 4	+ 5
5,15 €	4,92 €



Ref. EMP010



Ref. EMP011



Ref. EMP012



Ref. EMP013



Ref. EMP014



Ref. EMP015



Ref. EMP016



Ref. EMP017



Ref. EMP018



Ref. EMP019



Ref. EMP020



Ref. EMP021

SEÑALÉTICA PARED	1 A 4	+ 5
EMP010 - EMP021	3,74 €	3,58 €



Ref. EMR80



Ref. EMR81



Ref. EMR82



Ref. EMR83



Ref. EMR84



Ref. EMR85

SEÑALÉTICA PARED	1 A 4	+ 5
EMR80 - EMP085	5,46 €	5,22 €

# SEÑALÉTICA PARA PARED Y SUELO

Vinilos adhesivos de alta adherencia, impresos y laminados, para señalar distancias de seguridad, medidas de precaución e higiene.



Ref. EMPS30



Ref. EMPS34



Ref. EMPS31R



ef. EMPS35



Ref. EMPS32R



ef. EMPS36



Ref. EMPS33R



ef. EMPS37



Ref. EMPS40



Ref. EMPS41



Ref. EMPS38



Ref. EMPR86



Ref. EMPR87



Ref. EMPR88



Ref. EMPR89

SEÑALÉTICA SUELO		1 A 4	+ 5
MANTENGA DISTANCIA 100X10 CM ROJO	EMPS30	6,08 €	5,81 €
MANTENGA DISTANCIA 100X10 CM AZUL	EMPS31R	6,08 €	5,81 €
MANTENGA D.. 100X10 CM NEGRO/AMAR.	EMPS32R	6,08 €	5,81 €
RAYAS NEGRO AMARILLO 100X10 CM	EMPS33R	6,08 €	5,81 €
ESPERE AQUÍ SU TURNO 100X10 CM ROJO	EMPS34	6,08 €	5,81 €
ESPERE AQUÍ SU TURNO 100X10 CM AZUL	EMPS35	6,08 €	5,81 €
ESPERE AQUÍ... 100X10 CM NEGRO/AMAR.	EMPS36	6,08 €	5,81 €
RAYAS NEGRO AMARILLO 100X5 CM	EMPS37	3,43 €	3,28 €
FLECHA GRANDE ROJA 30X20 CM	EMPS40	3,74 €	3,58 €
FLECHA PEQUEÑA ROJA 15X9,5 CM	EMPS41	2,34 €	2,24 €
PIES AMARILLO/NEGRO 70X50 CM	EMPS38	22,46 €	21,46 €
PIES CÍRCULO AZUL 30 CM	EMPR86	5,46 €	5,22 €
ESPERE SU TURNO ROJO CÍRCULO 30 CM	EMPR87	5,46 €	5,22 €
DISTANCIA 1,5M CÍRCULO AMAR/NEGRO 30 CM	EMPR88	5,46 €	5,22 €
DISTANCIA 2M CÍRCULO AMAR/NEGRO 30 CM	EMPR89	5,46 €	5,22 €



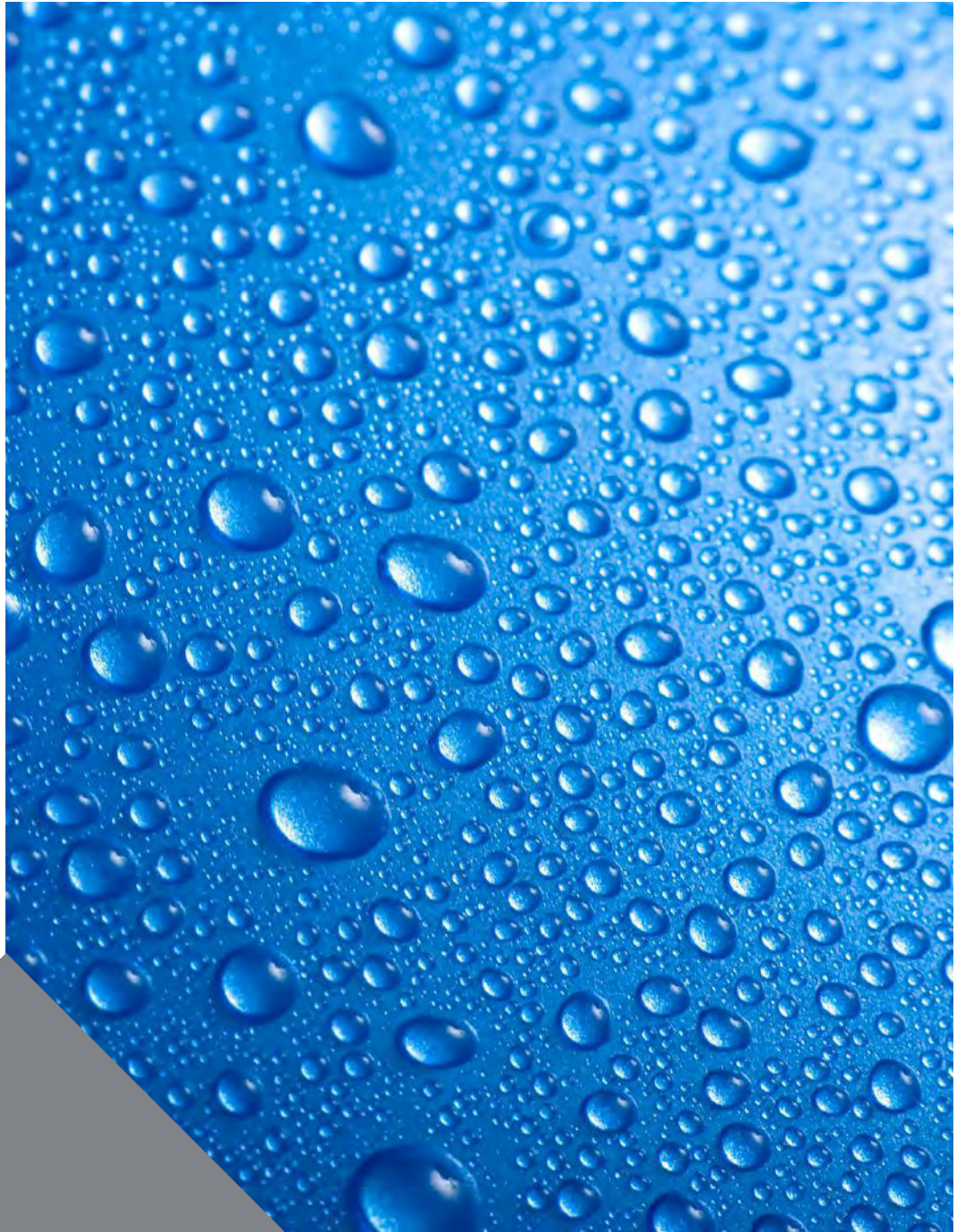

**MAMPARAS**

# MAMPARAS DE PROTECCIÓN MOSTRADOR



- Metacrilato, policarbonato o pvc cristal dependiendo del stock.
- Grosor de 4 o 5 mm. dependiendo del stock disponible.
- Ventanilla estándar 35 x 15 cm.
- Posibilidad de pedir sin ventanilla.

MAMPARAS PARA MOSTRADOR		1 A 4	+ 5
<b>MAMPARA CON VENTANILLA ESTÁNDAR</b>	<b>OTRAS MEDIDAS CONSULTAR</b>		
<b>50 X 60 CM</b>	<b>POSIBILIDAD SIN VENTANILLA</b>	<b>49,92 €</b>	<b>47,68 €</b>
<b>50 X 70 CM</b>	<b>POSIBILIDAD SIN VENTANILLA</b>	<b>54,60 €</b>	<b>52,15 €</b>
<b>65 X 70 CM</b>	<b>POSIBILIDAD SIN VENTANILLA</b>	<b>70,20 €</b>	<b>67,05 €</b>
<b>80 X 70 CM</b>	<b>POSIBILIDAD SIN VENTANILLA</b>	<b>85,80 €</b>	<b>81,95 €</b>
<b>90 X 60 CM</b>	<b>POSIBILIDAD SIN VENTANILLA</b>	<b>98,28 €</b>	<b>93,87 €</b>
<b>90 X 80 CM</b>	<b>POSIBILIDAD SIN VENTANILLA</b>	<b>112,32 €</b>	<b>107,28 €</b>
<b>100 X 70 CM</b>	<b>POSIBILIDAD SIN VENTANILLA</b>	<b>99,84 €</b>	<b>95,36 €</b>
<b>100 X 100 CM</b>	<b>POSIBILIDAD SIN VENTANILLA</b>	<b>138,84 €</b>	<b>132,61 €</b>
<b>120 X 60 CM</b>	<b>POSIBILIDAD SIN VENTANILLA</b>	<b>106,08 €</b>	<b>101,32 €</b>
<b>120 X 80 CM</b>	<b>POSIBILIDAD SIN VENTANILLA</b>	<b>138,84 €</b>	<b>132,61 €</b>
<b>120 X 100 CM</b>	<b>POSIBILIDAD SIN VENTANILLA</b>	<b>170,04 €</b>	<b>162,41 €</b>
<b>140 X 100 CM</b>	<b>POSIBILIDAD SIN VENTANILLA</b>	<b>201,24 €</b>	<b>192,21 €</b>
<b>150 X 70 CM</b>	<b>POSIBILIDAD SIN VENTANILLA</b>	<b>156,00 €</b>	<b>149,00 €</b>
<b>150 X 80 CM</b>	<b>POSIBILIDAD SIN VENTANILLA</b>	<b>170,04 €</b>	<b>162,41 €</b>



# MAMPARAS DE PROTECCIÓN CON SOPORTES METALICOS PARA MESA



MAMPARAS DE PROTECCIÓN CON SOPORTES METALICOS PARA MESA

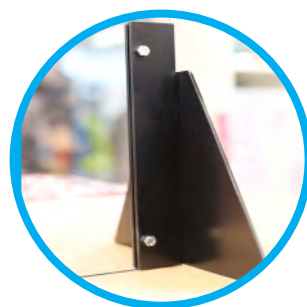

MAMPARAS DE PROTECCIÓN DE SOPORTES METALICOS EN TRIANGULO

- Policarbonato compacto irrompible de 3 mm de grosor.
- Ventanilla estándar 35 x 15 cm. -Posibilidad de pedir sin ventanilla.
- El precio incluye un par de soportes metálicos para mesa o soportes metalicos en triangunlo

MAMPARAS PARA MESA		1 A 4	+ 5
MAMPARA CON VENTANILLA SOPORTE METAL	OTRAS MEDIDAS CONSULTAR		
66 X 66 CM	CON SOPORTES AJUSTABLES	107,64 €	102,81 €
100 X 66 CM	CON SOPORTES AJUSTABLES	115,44 €	110,26 €
100 X 100 CM	CON SOPORTES AJUSTABLES	132,60 €	126,65 €
132 X 66 CM	CON SOPORTES AJUSTABLES	149,76 €	143,04 €
132 X 100 CM	CON SOPORTES AJUSTABLES	157,56 €	150,49 €
200 X 66 CM (NECESITA SOPORTE INTERMEDIO)	PVP SOPORTE A CONSULTAR	171,60 €	163,90 €
200 X 100 CM (NECESITA SOPORTE INTERMEDIO)	PVP SOPORTE A CONSULTAR	177,84 €	169,86 €
MAMPARA CON VENTANILLA SOPORTE METAL	OTRAS MEDIDAS CONSULTAR		
66 X 66 CM	CON SOPORTES EN TRIÁNGULO	82,68 €	78,97 €
100 X 66 CM	CON SOPORTES EN TRIÁNGULO	90,48 €	86,42 €
100 X 100 CM	CON SOPORTES EN TRIÁNGULO	107,64 €	102,81 €
132 X 66 CM	CON SOPORTES EN TRIÁNGULO	124,80 €	119,20 €
132 X 100 CM	CON SOPORTES EN TRIÁNGULO	132,60 €	126,65 €
200 X 66 CM (NECESITA SOPORTE INTERMEDIO)	PVP SOPORTE EXTRA CONSULTAR	146,64 €	140,06 €
200 X 100 CM (NECESITA SOPORTE INTERMEDIO)	PVP SOPORTE EXTRA CONSULTAR	152,88 €	146,02 €

# MAMPARAS DE PROTECCIÓN SUSPENDIDA

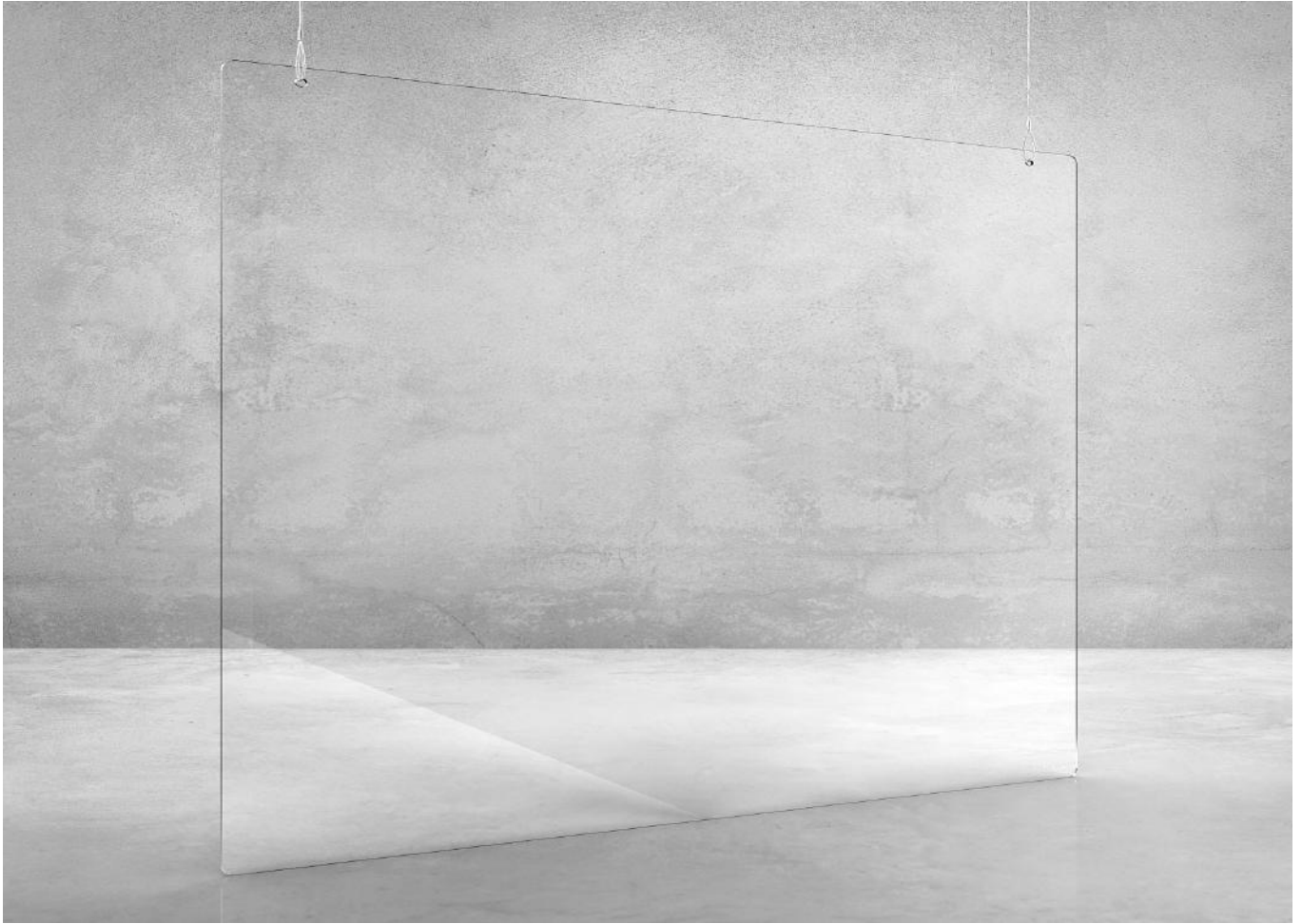

- Policarbonato compacto irrompible de 3 mm de grosor.
- Modelo indicado para una colocación con dos colgadores.
- El producto no incluye colgadores desuspensión ni herrajes de fijación al techo.

MAMPARAS PROTECCIÓN SUSPENDIDA		1 A 4	+ 5
<b>MODELO PARA DOS COLGADORES, NO INCLUYE</b>	<b>COLGADORES NI HERRAJES</b>		
66 X 66 CM	OTRAS MEDIDAS CONSULTAR	37,44 €	35,76 €
100 X 66 CM	OTRAS MEDIDAS CONSULTAR	45,24 €	43,21 €
100 X 100 CM	OTRAS MEDIDAS CONSULTAR	62,40 €	59,60 €
132 X 66 CM	OTRAS MEDIDAS CONSULTAR	79,56 €	75,99 €
132 X 100 CM	OTRAS MEDIDAS CONSULTAR	87,36 €	83,44 €
200 X 66 CM	OTRAS MEDIDAS CONSULTAR	102,96 €	98,34 €
200 X 100 CM	OTRAS MEDIDAS CONSULTAR	107,64 €	102,81 €

**Para todos los sectores**

**\*\* Entrega Inmediata**

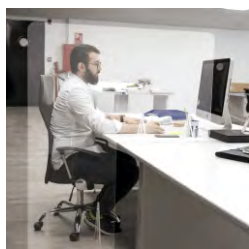

**Desde  
50,67€ c/u**

**Medias estandar y personalizadas según necesidad**

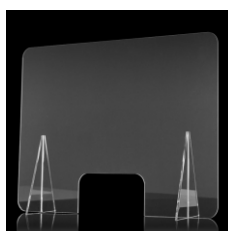
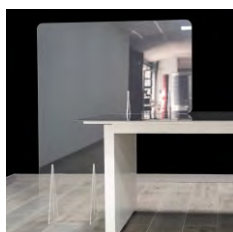

## **Mampara protectora en metacrilato**

Las mamparas de protección para mostradores de atención al público reducen el contagio mediante transmisión aérea.

Están fabricadas con metacrilato transparente en distintas medidas y formatos, son fáciles de instalar y limpiar.

Puedes proteger a los trabajadores que atienden al público y sus propios empleados.

Si las necesidades de su negocio requieren un tipo de mampara distinto solicitenos un presupuesto.

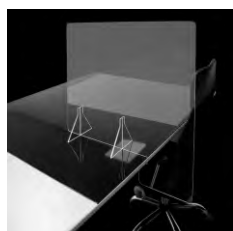



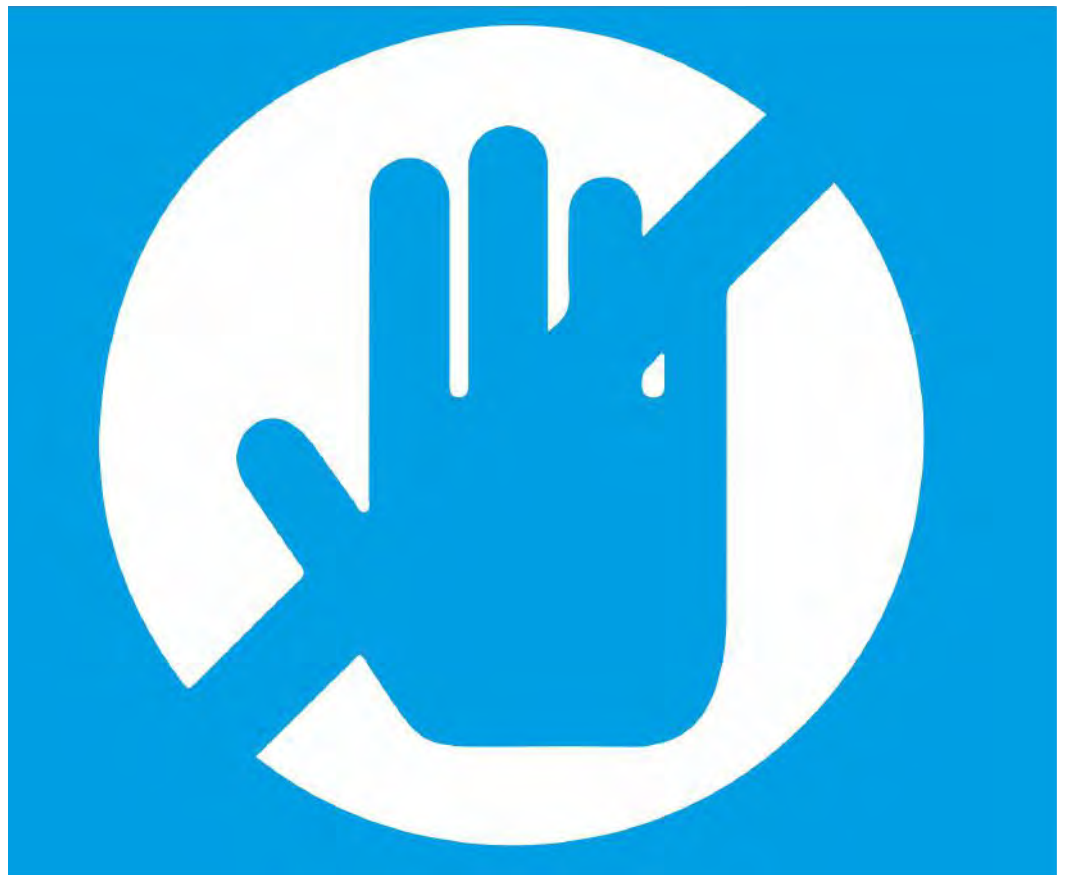

**NON TOUCH**

# NON TOUCH METACRILATO

Personalizable.

Herramienta con forma de gancho que evita tocar con las manos distintos elementos que pueden ser foco de propagación del Covid-19 como manillas de puertas o botones de ascensor.

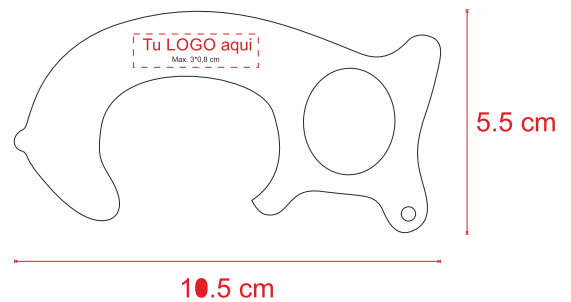

100 A 149	150 A 249	250 A 500
1,87 €	1,64 €	1,42 €

## ÚSALO...

...al abrir las puertas



...al pagar la compra



...al sacar dinero



...al llamar al ascensor

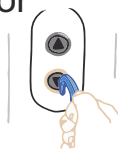

...al pulsar un interruptor **AL**



## Y LLEGAR A CASA...

HOL 96°



### ALCOHOL

7 partes de alcohol y 3 partes de agua. Dejar actuar la dilución al menos 10 minutos (tiempo suficiente para que sea realmente efectivo).

Posteriormente se puede secar con una servilleta de papel o similar.

### LEJÍA

1 parte de lejía por 50 de agua fría (vitamos que se evapore el principio activo). Por ejemplo. 1cc de lejía en 50cc de agua. Es recomendable que se desinfecte en el momento o lo más cercano en el tiempo, no deben transcurrir más de 24 horas.





**DESECHABLES**

**SANIDAD**



NO-TEJIDO TEXPUN 40GRS.

TEJIDO SPUNBOND 30GRS.

100% POLIPROPILENO PLASTIFICADO

		100	250	500
CAPA PELUQUERÍA DESECHABLE	NO TEJIDO	2,50 €	2,31 €	2,06 €
CAPA PELUQUERÍA PLASTIFICADA	100% POLIPROPILENO	2,96 €	2,76 €	2,49 €



CAPA PELUQUERÍA DESECHABLE

CIERRE EN EL CUELLO CON CORDÓN  
DEL MISMO TEJIDO

TALLA ÚNICA

100 X 150CM

**FABRICADO EN ESPAÑA**

NO-TEJIDO TEXPUN 30GRS.

GORRO DESECHABLE

TALLA ÚNICA

TEJIDO SPUNBOND 30GRS.

100% POLIPROPILENO PLASTIFICADO  
EN 13795-1:2

TALLA ÚNICA



		100	250	500
GORRO LAMINADO DESECHABLE	NO TEJIDO	1,09 €	0,97 €	0,85 €
GORRO PLASTIFICADO	100% POLIPROPILENO	1,25 €	1,12 €	0,99 €
TALLA UNICA				



**FABRICADO EN ESPAÑA**



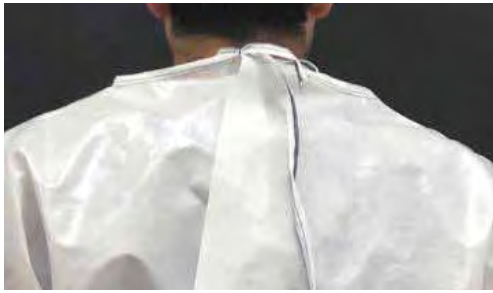

TEJIDO SPUNBOND 30GRS.  
100% POLIPROPILENO PLASTIFICADO



BATA SIN COSTURAS EN LOS LADOS,  
SÓLO EN MANGAS Y SISA

CIERRE CON CORDÓN EN EL CUELLO  
Y CINTURÓN.

TALLA ÚNICA



		100	250	500
BATA SANITARIA PLASTIFICADA	SNS002	6,63 €	6,03 €	5,33 €

Cumple con los requisitos de prestaciones estándar para batas sanitarias en base a la norma EN 13795-1:2019 de batas quirúrgicas A.2.3 y A.2.7

**FABRICADO EN ESPAÑA**



NO-TEJIDO SPUNBOND 50GRS.  
100% POLIPROPILENO PLASTIFICADO

LAMINADO CON FILM PE 20μ

OEKO-TEX

RECICLABLE



3/5 LAVADOS

BATA SIN COSTURAS EN LOS LADOS,  
SÓLO EN MANGAS Y SISA

CIERRE CON CORDÓN EN EL CUELLO  
Y CINTURÓN.

TALLA ÚNICA

		100	250	500
BATA SANITARIA PLASTIFICADA	SNS001	7,02 €	6,26 €	5,61 €
RECICLABLE 3/5 LAVADOS				

Cumple con los requisitos de prestaciones estándar para batas sanitarias en base a la norma EN 13795-1:2019 de batas quirúrgicas A.2.3 y A.2.7

**FABRICADO EN ESPAÑA**

# OPCIONES DE EMBOLSADO INDIVIDUAL PARA MASCARILLAS REUTILIZABLES

El coste de cada uno de los soportes de embolsado incluye el manipulado

## BOLSA TRANSPARENTE



## PACKAGING AQUA

Disponible en color:  
blanco, verde, azul y naranja.



## PACKAGING ZAPA

Disponible en color:  
royal, naranja y verde.  
Contiene etiqueta de especificaciones en el interior.

OPCIONES EMBOLSADOS MASCARILLAS	TAMAÑOS:	10 A 49	50 A 99	100 A 299	300 A 499	500 A 999	+ 5000
BOLSA TRANSPARENTE	UNICA	0,34 €	0,33 €	0,31 €	0,30 €	0,28 €	0,27 €
PACKAGING AQUA	BLANCO, VERDE, AZUL Y NARANJA	1,02 €	0,98 €	0,94 €	0,89 €	0,85 €	0,82 €
PACKAGING ZAPA	ROYAL, NARANJA Y VERDE	1,02 €	0,98 €	0,94 €	0,89 €	0,85 €	0,82 €

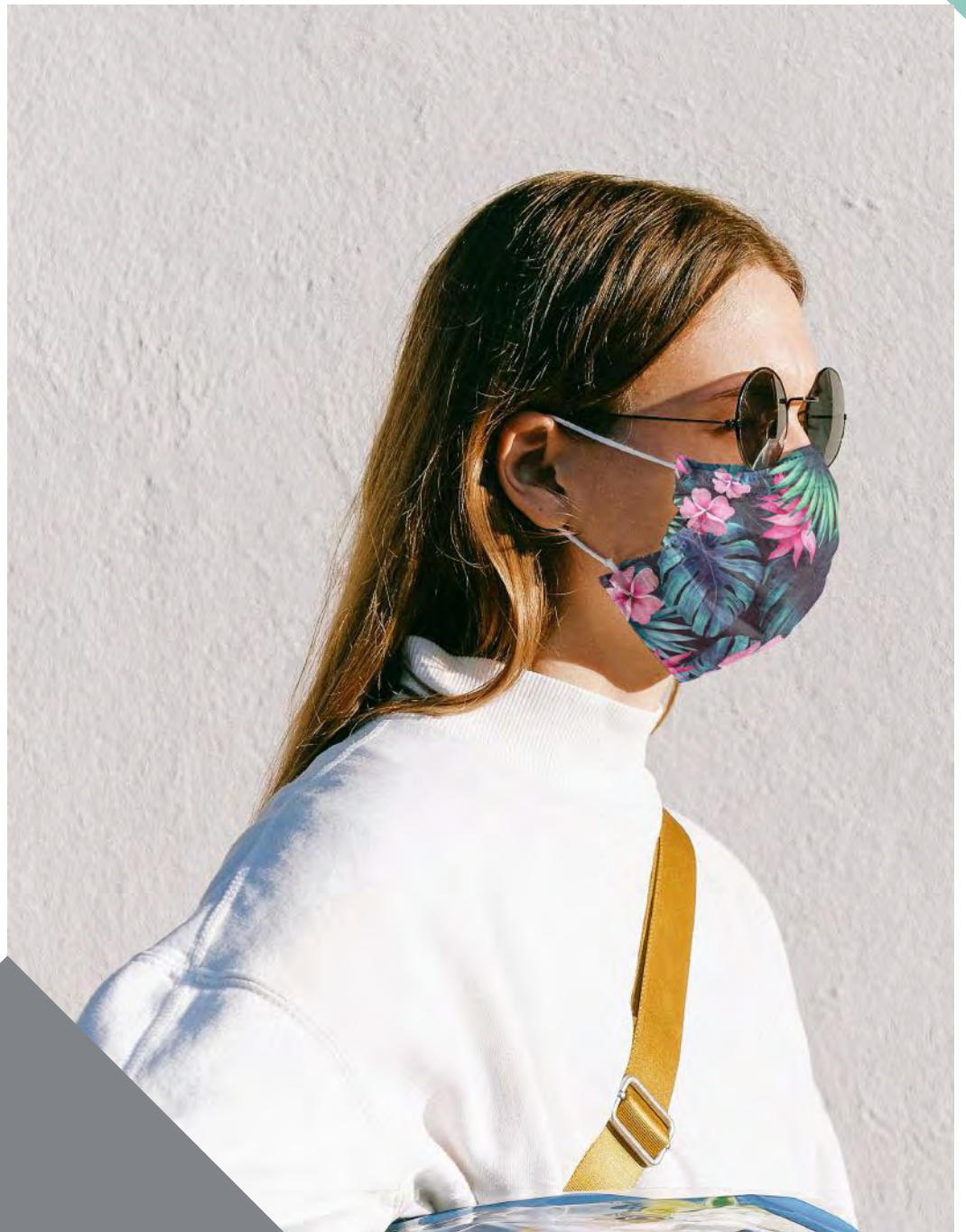

# DISEÑOS MASCARILLAS





# COLECCIÓN JUNIOR ALEGRIA Y COLOR

001



002



003



004



005



006



007



# COLECCIÓN JUNIOR BOCAS DIVERTIDAS



008



009



010



011



012



013



014



085

# COLECCIÓN INFANTIL

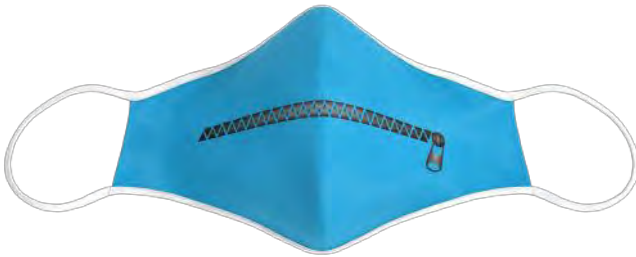

086



087



088



089



090



091

# COLECCIÓN LÍNEA DEPORTIVA



022



023



024



025



026



027

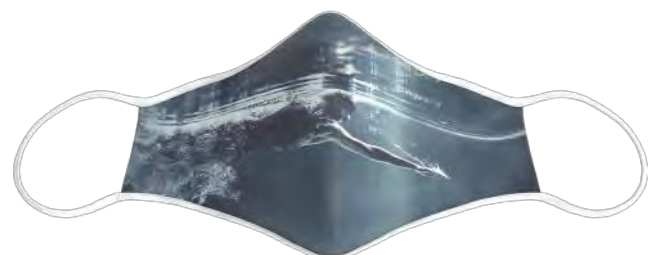

028



# COLECCIÓN FOOTBALL TEAM

092



093



095



097



094



096



098



# COLECCIÓN COMPARTE TU MENSAJE



015



016



017



018



019



020



021



# COLECCIÓN CAMUFLAJE TEAM

029

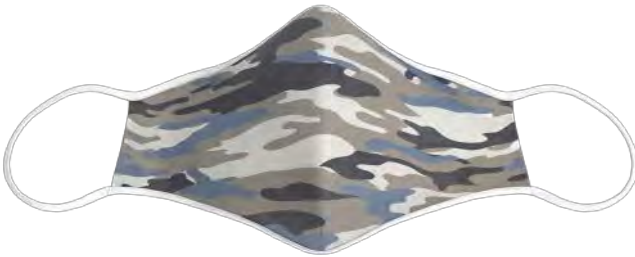

030



032



034



031

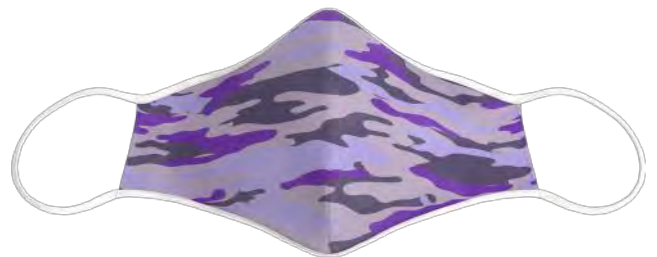

033



035

# COLECCIÓN SECTOR EMPRESAS



036



037



038

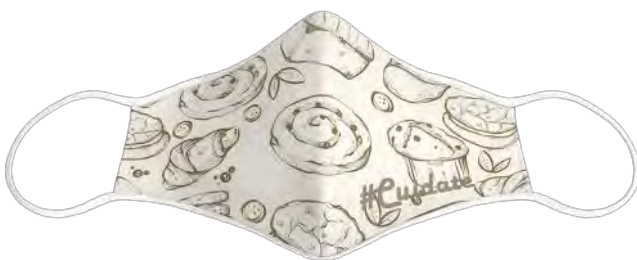

039



040



041



042



# COLECCIÓN OBJETIVO PANORAMICAS

043



044

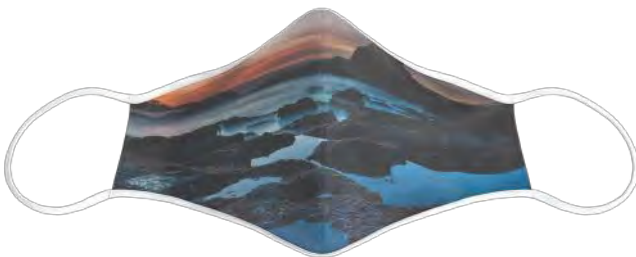

046

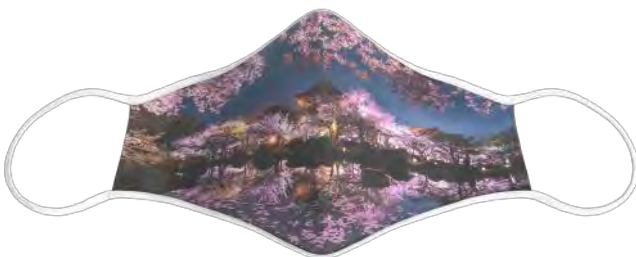

048



045



047

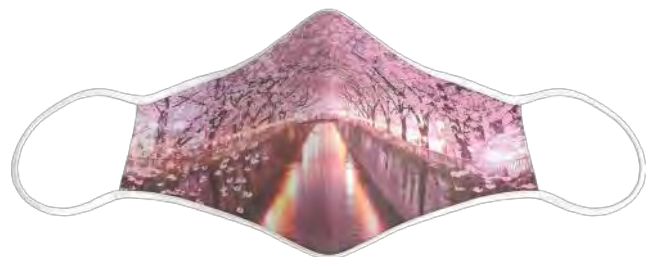

049



# COLECCIÓN MUNDO ANIMAL



050



051



052



053



054

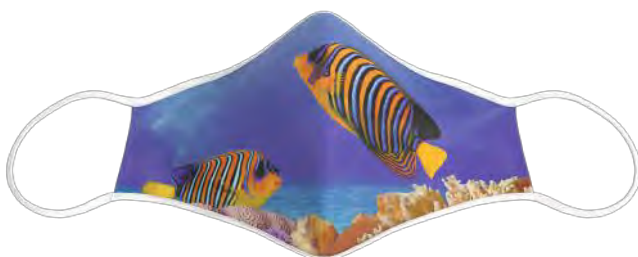

055



056



# COLECCIÓN PIN-UP STYLE

057



058



059



060



061



062



063

# COLECCIÓN INSPIRACIÓN TROPICAL



064



065



066



067



068



069



070





# COLECCIÓN ONDA REFLEXIÓN

071



072



074



076



073



075



077



# COLECCIÓN ADN GALEGO



078



079



080



081



082



083



084

# Grupo **ibigráfico**<sup>®</sup>

**Protección COVID-19**



**Todas sus necesidades en un  
sólo Proveedor**

[info@grupoibigrafic.com](mailto:info@grupoibigrafic.com)

[www.grupoibigrafic.com](http://www.grupoibigrafic.com)